

DIGI PLEX EVO

Magasszintű vagyonvédelmi- és
beléptetőrendszer
EVO48 V1.0
EVO192 V1.0

Programozási útmutató
LCD kezelő
programozással

Reméljük termékünk maximális megelégedésére szolgál. Kérdéseivel, észrevételeivel
látogasson el honlapunkra, a www.paradox.com címen.

P  **R**  **D O X**[®]
S E C U R I T Y S Y S T E M S

Új távirányító programozás

Hardverkövetelmények

Ha az EVO48 rendszer tartalmaz:

 MG-RTX3 rádiós bővítő modul és EVO641 / EVO641R kezelőt	Max. 96 távirányító programozható az EVO központba, és állítható be a mesterkóddal vagy a telepítőkóddal. "Új távirányító programozás" a 37. oldalon.
--	--

Ha az EVO192 rendszer tartalmaz:

 MG-RTX3 rádiós bővítő modul és EVO641 / EVO641R kezelőt	Max. 999 távirányító programozható az EVO központba, és állítható be a mesterkóddal vagy a telepítőkóddal. "Új távirányító programozás" a 37. oldalon
--	--

Ha a rendszer tartalmaz:

 MG-RTX3 rádiós bővítő modul De nem tartalmaz: EVO641 / EVO641R kezelőt	A távirányítókat a rádiós bővítő modulban kell tárolni (32 távirányító MG-RTX3 modulonként). "SZEKCIÓ [3029] : Rendszer opciók 1" a 38. oldalon
--	--

Hardveres különbségek

Az EVO48 és EVO192 központok programozása megegyezik. Bár, bizonyos eltérések mutatkozhatnak a programozható elemek számában.

Szolgáltatás	EVO48	EVO192
Zónák	48	192
Partíciók	4	8
Felhasználók	96	999
Integrált PGM kimenetek	2 (2 opcionális PGM kimenet és 1 opcionális relé)	5 (4 PGM kimenet és 1 relé)
Modulok	127	254

Tartalomjegyzék

Zóna programozás	9	Tárcsázó opciók.....	38
Zóna információk.....	10	Egyéb opciók	38
Kulcskapcsoló programozás	19	Kommunikációs beállítások	39
Programozható kimenetek	21	Rendszer esemény hívásirány	40
Felhasználókód opciók.....	29	VDMP3 hangtárcsázó	41
Élesítés és Hatástalanítás jelentéskódok.....	30	Partíció beállítások	42
Beléptető szekciók	31	Speciális és Hiba jelentéskódok	48
Kezelőszámozás	35	Egyéb beállítások és módok.....	49
Távírányító programozás	35	Központ hardver kapcsolatok	55
Központ beállítások.....	36	LCD kezelő programozás	60
Rendszer opciók	36	Hiba kijelző	68



Figyelmeztetés vagy fontos információ.



Javaslat vagy emlékeztető.

Amit tudni érdemes

A programozói útmutatóról

Ez a programozói útmutató az *EVO ismertető és telepítési útmutatóval* együtt használandó, mely letölthető honlapunkról, a **paradox.com** címről. Ebben a kézikönyvben rögzíthető a konzol programozása.

Telepítőkód (alap: 000000)

A Telepítőkóddal lehet belépni programozási módba, melyben programozható az összes szolgáltatás, opció és parancs az EVO központhoz, **kivéve** a felhasználókódokat. A Telepítőkód módosításához, lásd [1000] szekció, *Telepítőkód programozás* a 30. oldalon.

Rendszer mesterkód (alap: 1234 / 123456)

A Rendszer mesterkóddal a felhasználó bármilyen élesítési móddal élesítheti a rendszert és programozhat felhasználókódokat. A Rendszer mesterkód 4- vagy 6-jegyű lehet.

Központ és kód reset

A rendszer visszaállítható gyári vagy egyedi alapértelmezettre (ha így programozták), ha nyomja tartják a Reset és az Aux gombot 4 másodpercig ('PCB vázlat' a 67. oldalon).

Belépés programozási módba

1. Tartsa nyomva a [0] gombot
2. Gépelje be a [telepítőkódot]
3. Gépelje a 4 számjegyet [szekció].
4. Gépelje be a szükséges [adatot].

Decimális és Hexadecimális programozási táblázat

Bizonyos szekciók egy vagy több hexadecimális érték (0-F) megadását igénylik.

LCD kezelőknél:

Gomb	Érték vagy művelet	Gomb	Érték vagy művelet
[0] - [9]	0-9 (Hexa és Decimális)	[BYP]	E (csak Hexa)
[STAY]	A (csak Hexa)	[MEM]	F (csak Hexa)
[FORCE]	B (csak Hexa)	[CLEAR]	Kilépés a szekcióból mentés nélkül (Hexa és Decimális)
[ARM]	C (csak Hexa)	[ENTER]	A jelenlegi adat mentése és lépés következő szekcióba (csak Hexa)
[DISARM]	D (csak Hexa)		

Grafica kezelőknél:

[0] - [9]	= értékek 0-9-ig megfelelően	Jobb műveletgomb (Kilép)	= Kilépés a szekcióból mentés nélkül
[#]	= A – F (nyomja a [#] gombot, amíg a kívánt betű fel nem tűnik)	Középső műveletgomb (Ment)	= A jelenlegi adat mentése és lépés következő szekcióba

Sorozatszám lista

Modult típus, sorozatszám és leírás	Modult típus, sorozatszám és leírás	Modult típus, sorozatszám és leírás	Modult típus, sorozatszám és leírás
1: _____	13: _____	25: _____	37: _____
2: _____	14: _____	26: _____	38: _____
3: _____	15: _____	27: _____	39: _____
4: _____	16: _____	28: _____	40: _____
5: _____	17: _____	29: _____	41: _____
6: _____	18: _____	30: _____	42: _____
7: _____	19: _____	31: _____	43: _____
8: _____	20: _____	32: _____	44: _____
9: _____	21: _____	33: _____	45: _____
10: _____	22: _____	34: _____	46: _____
11: _____	23: _____	35: _____	47: _____
12: _____	24: _____	36: _____	48: _____

*Digiplex -EVO-
- 5 -
Programozói útmutató*

Modult típus, sorozatszám és leírás	Modult típus, sorozatszám és leírás	Modult típus, sorozatszám és leírás	Modult típus, sorozatszám és leírás
-------------------------------------	-------------------------------------	-------------------------------------	-------------------------------------

49: _____ 62: _____ 75: _____ 88: _____

50: _____ 63: _____ 76: _____ 89: _____

51: _____ 64: _____ 77: _____ 90: _____

52: _____ 65: _____ 78: _____ 91: _____

53: _____ 66: _____ 79: _____ 92: _____

54: _____ 67: _____ 80: _____ 93: _____

55: _____ 68: _____ 81: _____ 94: _____

56: _____ 69: _____ 82: _____ 95: _____

57: _____ 70: _____ 83: _____ 96: _____

58: _____ 71: _____ 84: _____ 97: _____

59: _____ 72: _____ 85: _____ 98: _____

60: _____ 73: _____ 86: _____ 99: _____

61: _____ 74: _____ 87: _____ 100: _____

Digiplex -EVO-
- 6 -
Programozói útmutató

Modult típus, sorozatszám és leírás	Modult típus, sorozatszám és leírás	Modult típus, sorozatszám és leírás	Modult típus, sorozatszám és leírás
-------------------------------------	-------------------------------------	-------------------------------------	-------------------------------------

101: _____ 114: _____ 127: _____ 140: _____

102: _____ 115: _____ 128: _____ 141: _____

103: _____ 116: _____ 129: _____ 142: _____

104: _____ 117: _____ 130: _____ 143: _____

105: _____ 118: _____ 131: _____ 144: _____

106: _____ 119: _____ 132: _____ 145: _____

107: _____ 120: _____ 133: _____ 146: _____

108: _____ 121: _____ 134: _____ 147: _____

109: _____ 122: _____ 135: _____ 148: _____

110: _____ 123: _____ 136: _____ 149: _____

111: _____ 124: _____ 137: _____ 150: _____

112: _____ 125: _____ 138: _____ 151: _____

113: _____ 126: _____ 139: _____ 152: _____

Digiplex -EVO- -7 - Programozói útmutató

Modult típus, sorozatszám és leírás	Modult típus, sorozatszám és leírás	Modult típus, sorozatszám és leírás	Modult típus, sorozatszám és leírás
-------------------------------------	-------------------------------------	-------------------------------------	-------------------------------------

153: _____ 166: _____ 179: _____ 192: _____

154: _____ 167: _____ 180: _____ 193: _____

155: _____ 168: _____ 181: _____ 194: _____

156: _____ 169: _____ 182: _____ 195: _____

157: _____ 170: _____ 183: _____ 196: _____

158: _____ 171: _____ 184: _____ 197: _____

159: _____ 172: _____ 185: _____ 198: _____

160: _____ 173: _____ 186: _____ 199: _____

161: _____ 174: _____ 187: _____ 200: _____

162: _____ 175: _____ 188: _____ 201: _____

163: _____ 176: _____ 189: _____ 202: _____

164: _____ 177: _____ 190: _____ 203: _____

165: _____ 178: _____ 191: _____ 204: _____

Digiplex -EVO-
- 8 -
Programozói útmutató

Modult típus, sorozatszám és leírás	Modult típus, sorozatszám és leírás	Modult típus, sorozatszám és leírás	Modult típus, sorozatszám és leírás
-------------------------------------	-------------------------------------	-------------------------------------	-------------------------------------

205: _____ 218: _____ 231: _____ 244: _____

206: _____ 219: _____ 232: _____ 245: _____

207: _____ 220: _____ 233: _____ 246: _____

208: _____ 221: _____ 234: _____ 247: _____

209: _____ 222: _____ 235: _____ 248: _____

210: _____ 223: _____ 236: _____ 249: _____

211: _____ 224: _____ 237: _____ 250: _____

212: _____ 225: _____ 238: _____ 251: _____

213: _____ 226: _____ 239: _____ 252: _____

214: _____ 227: _____ 240: _____ 253: _____

215: _____ 228: _____ 241: _____ 254: _____

216: _____ 229: _____ 242: _____

217: _____ 230: _____ 243: _____

Digiplex -EVO-
- 9 -
Programozói útmutató

Zóna programozás

Lépjen a [0400] szekcióba, és adja meg a programozni kívánt zóna számát

 Minden Zóna programozás opcióban, az [ACC] gombbal menthető az adat és a következő zóna jelenik meg az opció képernyőn. A [TRBL] gombbal menthető az adat és az előző zóna jelenik meg az opció képernyőn.

Adja meg a zóna 8-jegyű sorozatszámát és a 3-jegyű bemenetszámát (A bemenetszámok nem szükségesek az egy bemenetes moduloknál)

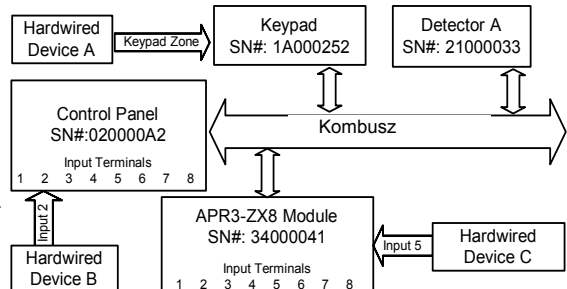

	Zone#	Section#	Serial#	Input#
Detector A:	1 =	[0001]	21000033	N/A
Hardwired Device A:	2 =	[0002]	1A000252	N/A
Hardwired Device B:	3 =	[0003]	020000A2	002
Hardwired Device C:	4 =	[0004]	34000041	005

Adja meg a zóna paramétereit (01) (*2*****) alap

Zóna definíció	Partíció	Zóna opció															
		1 2 3 4 5 6 7 8															
0 - Tiltva (alap) 1 - Belépés késleltetés 1 2 - Belépés késleltetés 2 3 - Követő 4 - Azonnali 5 - 24 órás zümmer 6 - 24 órás betörés 7 - 24 órás támadás 8 - 24 órás gáz 9 - 24 órás hő A - 24 órás víz B - 24ó Fagyás C - Késleltetett 24ó Tűz D - Standard 24ó Tűz E - Stay késleltetés 1 F - Stay késleltetés 2	1 – 1. partícióhoz rendelve (alap) 2 - 2. partícióhoz rendelve 3 - 3. partícióhoz rendelve 4 - 4. partícióhoz rendelve 5 - 5. partícióhoz rendelve 6 - 6. partícióhoz rendelve 7 - 7. partícióhoz rendelve 8 - 8. partícióhoz rendelve	[1] Auto zóna lekapcsolás engedélyezve [2] Kiiktatás engedélyezve (alap) [3] Stay zóna [4] Kényszer zóna <table border="1"> <tr> <td>[5]</td> <td>[6]</td> <td>Zóna riasztás típus</td> </tr> <tr> <td>ki</td> <td>ki</td> <td>Folyamatos riasztás</td> </tr> <tr> <td>ki</td> <td>be</td> <td>Szaggatott riasztás</td> </tr> <tr> <td>be</td> <td>ki</td> <td>Néma riasztás</td> </tr> <tr> <td>be</td> <td>be</td> <td>Csak jelentés</td> </tr> </table> [7] Intelligenzia [8] Késleltetés átvitel előtt	[5]	[6]	Zóna riasztás típus	ki	ki	Folyamatos riasztás	ki	be	Szaggatott riasztás	be	ki	Néma riasztás	be	be	Csak jelentés
[5]	[6]	Zóna riasztás típus															
ki	ki	Folyamatos riasztás															
ki	be	Szaggatott riasztás															
be	ki	Néma riasztás															
be	be	Csak jelentés															

Adja meg a zóna jelentéskódjait (00) (00) (00) (00) alap

Adja meg a zóna címkéjét

Riasztás jelentéskód	Riasztás visszaáll jelentéskód	Szabotázs jelentéskód	Szabotázs visszaáll jelentéskód
__ / __	__ / __	__ / __	__ / __

Ademco slow, Silent Knight fast, SESCOA, Ademco express vagy Pager formátumok: Billentyűzze be a kívánt 2-jegyű hexa értéket (00-FF).

Ademco formátum:
 A [4032] szekcióban programozhatók az alapértelmezett Ademco jelentéskódok *Automatikus jelentéskód programozás* a 52. oldalon. A megmaradt jelentéskódok programozásához vagy az alapértelmezettek változtatásához, lépjen az egyes szekciókba és írja be a kívánt 2-jegyű hexa értéket a *Contact ID jelentéskód lista* a 56. oldalon.

SIA formátum:
 A [4032] szekcióban programozhatók a SIA jelentéskódok *Automatikus jelentéskód programozás* a 52. oldalon. A nem alapértelmezettre állított kódok manuálisan állíthatók alapértelmezettre, ha FF-et gépel a megfelelő szekcióba. Egy esemény jelentésének tiltásához, írjon 00-át a megfelelő szekcióba.

Nyomja meg az [ENTER] gombot a mentéshez és a következő zónába lépéshez.

Kétszer megnyomva a [CLEAR] gombot, kilép a zóna programozás menüből. Nyomja meg az [ENTER] gombot a Clear gomb előtt a módosítások mentéséhez.

 Ha nem EVO641 kezelőt használ, ezekkel a szekciókkal programozhatók a zónák. EVO641 nélkül a zónák csak 1-96-ig programozhatók

Zónaszám	Zóna sorozat- és bemenetszám	Zóna paraméterek	Zóna jelentéskódok	Zónacímke
1	[0001]	[0101]	[0201]	[0301]
2	[0002]	[0102]	[0202]	[0302]
	+1 zónánként	+1 zónánként	+1 zónánként	+1 zónánként
96	[0096]	[0196]	[0296]	[0396]

Zóna információk

Zóna programozás



Zóna számozás törlése ([0001] – [0096] szekciók, EVO641 nélkül):

LCD kezelőknél:

- 1) Lépjen a Zóna sorozatszám programozás képernyőbe
- 2) Nyomja meg a [0] gombot, majd az [ENTER] gombot a mentéshez és kilépéshez.

Grafica kezelőknél:

- 1) Lépjen egy szekcióba [0001] – [0096] között.
- 2) Nyomja meg a [0] gombot a sorozatszám törléséhez
- 3) A Grafica görgetőgombjaival jelölje ki a bemenet számot, majd nyomja meg a [0] gombot törléshez.
- 4) Nyomja meg a Grafica középső műveletgombját (Ment) mentéshez és kilépéshez.

Digplex -EVO- - 11 - Programozói útmutató

Zóna	Leírás	Modul	8-jegyű sorozatszám	Bemenet#	Definíció	Kiosztás	Zóna opciók
1			/ / / / / / / /	/ / /	—	—	1 2 3 4 5 6 7 8
2			/ / / / / / / /	/ / /	—	—	1 2 3 4 5 6 7 8
3			/ / / / / / / /	/ / /	—	—	1 2 3 4 5 6 7 8
4			/ / / / / / / /	/ / /	—	—	1 2 3 4 5 6 7 8
5			/ / / / / / / /	/ / /	—	—	1 2 3 4 5 6 7 8
6			/ / / / / / / /	/ / /	—	—	1 2 3 4 5 6 7 8
7			/ / / / / / / /	/ / /	—	—	1 2 3 4 5 6 7 8
8			/ / / / / / / /	/ / /	—	—	1 2 3 4 5 6 7 8
9			/ / / / / / / /	/ / /	—	—	1 2 3 4 5 6 7 8
10			/ / / / / / / /	/ / /	—	—	1 2 3 4 5 6 7 8
11			/ / / / / / / /	/ / /	—	—	1 2 3 4 5 6 7 8
12			/ / / / / / / /	/ / /	—	—	1 2 3 4 5 6 7 8
13			/ / / / / / / /	/ / /	—	—	1 2 3 4 5 6 7 8
14			/ / / / / / / /	/ / /	—	—	1 2 3 4 5 6 7 8
15			/ / / / / / / /	/ / /	—	—	1 2 3 4 5 6 7 8
16			/ / / / / / / /	/ / /	—	—	1 2 3 4 5 6 7 8
17			/ / / / / / / /	/ / /	—	—	1 2 3 4 5 6 7 8
18			/ / / / / / / /	/ / /	—	—	1 2 3 4 5 6 7 8
19			/ / / / / / / /	/ / /	—	—	1 2 3 4 5 6 7 8
20			/ / / / / / / /	/ / /	—	—	1 2 3 4 5 6 7 8
21			/ / / / / / / /	/ / /	—	—	1 2 3 4 5 6 7 8
22			/ / / / / / / /	/ / /	—	—	1 2 3 4 5 6 7 8
23			/ / / / / / / /	/ / /	—	—	1 2 3 4 5 6 7 8
24			/ / / / / / / /	/ / /	—	—	1 2 3 4 5 6 7 8
25			/ / / / / / / /	/ / /	—	—	1 2 3 4 5 6 7 8
26			/ / / / / / / /	/ / /	—	—	1 2 3 4 5 6 7 8
27			/ / / / / / / /	/ / /	—	—	1 2 3 4 5 6 7 8
28			/ / / / / / / /	/ / /	—	—	1 2 3 4 5 6 7 8
29			/ / / / / / / /	/ / /	—	—	1 2 3 4 5 6 7 8
30			/ / / / / / / /	/ / /	—	—	1 2 3 4 5 6 7 8
31			/ / / / / / / /	/ / /	—	—	1 2 3 4 5 6 7 8
32			/ / / / / / / /	/ / /	—	—	1 2 3 4 5 6 7 8

Zóna	Leírás	Modul	8-jegyű sorozatszám	Bemenet#	Definíció	Kiosztás	Zóna opciók
33			/ / / / / / / /	/ / /	—	—	1 2 3 4 5 6 7 8
34			/ / / / / / / /	/ / /	—	—	1 2 3 4 5 6 7 8
35			/ / / / / / / /	/ / /	—	—	1 2 3 4 5 6 7 8
36			/ / / / / / / /	/ / /	—	—	1 2 3 4 5 6 7 8
37			/ / / / / / / /	/ / /	—	—	1 2 3 4 5 6 7 8
38			/ / / / / / / /	/ / /	—	—	1 2 3 4 5 6 7 8
39			/ / / / / / / /	/ / /	—	—	1 2 3 4 5 6 7 8
40			/ / / / / / / /	/ / /	—	—	1 2 3 4 5 6 7 8
41			/ / / / / / / /	/ / /	—	—	1 2 3 4 5 6 7 8
42			/ / / / / / / /	/ / /	—	—	1 2 3 4 5 6 7 8
43			/ / / / / / / /	/ / /	—	—	1 2 3 4 5 6 7 8
44			/ / / / / / / /	/ / /	—	—	1 2 3 4 5 6 7 8
45			/ / / / / / / /	/ / /	—	—	1 2 3 4 5 6 7 8
46			/ / / / / / / /	/ / /	—	—	1 2 3 4 5 6 7 8
47			/ / / / / / / /	/ / /	—	—	1 2 3 4 5 6 7 8
48			/ / / / / / / /	/ / /	—	—	1 2 3 4 5 6 7 8
49			/ / / / / / / /	/ / /	—	—	1 2 3 4 5 6 7 8
50			/ / / / / / / /	/ / /	—	—	1 2 3 4 5 6 7 8
51			/ / / / / / / /	/ / /	—	—	1 2 3 4 5 6 7 8
52			/ / / / / / / /	/ / /	—	—	1 2 3 4 5 6 7 8
53			/ / / / / / / /	/ / /	—	—	1 2 3 4 5 6 7 8
54			/ / / / / / / /	/ / /	—	—	1 2 3 4 5 6 7 8
55			/ / / / / / / /	/ / /	—	—	1 2 3 4 5 6 7 8
56			/ / / / / / / /	/ / /	—	—	1 2 3 4 5 6 7 8
57			/ / / / / / / /	/ / /	—	—	1 2 3 4 5 6 7 8
58			/ / / / / / / /	/ / /	—	—	1 2 3 4 5 6 7 8
59			/ / / / / / / /	/ / /	—	—	1 2 3 4 5 6 7 8
60			/ / / / / / / /	/ / /	—	—	1 2 3 4 5 6 7 8
61			/ / / / / / / /	/ / /	—	—	1 2 3 4 5 6 7 8
62			/ / / / / / / /	/ / /	—	—	1 2 3 4 5 6 7 8
63			/ / / / / / / /	/ / /	—	—	1 2 3 4 5 6 7 8
64			/ / / / / / / /	/ / /	—	—	1 2 3 4 5 6 7 8
65			/ / / / / / / /	/ / /	—	—	1 2 3 4 5 6 7 8
66			/ / / / / / / /	/ / /	—	—	1 2 3 4 5 6 7 8
67			/ / / / / / / /	/ / /	—	—	1 2 3 4 5 6 7 8
68			/ / / / / / / /	/ / /	—	—	1 2 3 4 5 6 7 8
69			/ / / / / / / /	/ / /	—	—	1 2 3 4 5 6 7 8
70			/ / / / / / / /	/ / /	—	—	1 2 3 4 5 6 7 8
71			/ / / / / / / /	/ / /	—	—	1 2 3 4 5 6 7 8
72			/ / / / / / / /	/ / /	—	—	1 2 3 4 5 6 7 8
73			/ / / / / / / /	/ / /	—	—	1 2 3 4 5 6 7 8

Zóna	Leírás	Modul	8-jegyű sorozatszám	Bemenet#	Definíció	Kiosztás	Zóna opciók
74			/ / / / / / / /	/ / /	—	—	1 2 3 4 5 6 7 8
75			/ / / / / / / /	/ / /	—	—	1 2 3 4 5 6 7 8
76			/ / / / / / / /	/ / /	—	—	1 2 3 4 5 6 7 8
77			/ / / / / / / /	/ / /	—	—	1 2 3 4 5 6 7 8
78			/ / / / / / / /	/ / /	—	—	1 2 3 4 5 6 7 8
79			/ / / / / / / /	/ / /	—	—	1 2 3 4 5 6 7 8
80			/ / / / / / / /	/ / /	—	—	1 2 3 4 5 6 7 8
81			/ / / / / / / /	/ / /	—	—	1 2 3 4 5 6 7 8
82			/ / / / / / / /	/ / /	—	—	1 2 3 4 5 6 7 8
83			/ / / / / / / /	/ / /	—	—	1 2 3 4 5 6 7 8
84			/ / / / / / / /	/ / /	—	—	1 2 3 4 5 6 7 8
85			/ / / / / / / /	/ / /	—	—	1 2 3 4 5 6 7 8
86			/ / / / / / / /	/ / /	—	—	1 2 3 4 5 6 7 8
87			/ / / / / / / /	/ / /	—	—	1 2 3 4 5 6 7 8
88			/ / / / / / / /	/ / /	—	—	1 2 3 4 5 6 7 8
89			/ / / / / / / /	/ / /	—	—	1 2 3 4 5 6 7 8
90			/ / / / / / / /	/ / /	—	—	1 2 3 4 5 6 7 8
91			/ / / / / / / /	/ / /	—	—	1 2 3 4 5 6 7 8
92			/ / / / / / / /	/ / /	—	—	1 2 3 4 5 6 7 8
93			/ / / / / / / /	/ / /	—	—	1 2 3 4 5 6 7 8
94			/ / / / / / / /	/ / /	—	—	1 2 3 4 5 6 7 8
95			/ / / / / / / /	/ / /	—	—	1 2 3 4 5 6 7 8
96			/ / / / / / / /	/ / /	—	—	1 2 3 4 5 6 7 8
97			/ / / / / / / /	/ / /	—	—	1 2 3 4 5 6 7 8
98			/ / / / / / / /	/ / /	—	—	1 2 3 4 5 6 7 8
99			/ / / / / / / /	/ / /	—	—	1 2 3 4 5 6 7 8
100			/ / / / / / / /	/ / /	—	—	1 2 3 4 5 6 7 8
101			/ / / / / / / /	/ / /	—	—	1 2 3 4 5 6 7 8
102			/ / / / / / / /	/ / /	—	—	1 2 3 4 5 6 7 8
103			/ / / / / / / /	/ / /	—	—	1 2 3 4 5 6 7 8
104			/ / / / / / / /	/ / /	—	—	1 2 3 4 5 6 7 8
105			/ / / / / / / /	/ / /	—	—	1 2 3 4 5 6 7 8
106			/ / / / / / / /	/ / /	—	—	1 2 3 4 5 6 7 8
107			/ / / / / / / /	/ / /	—	—	1 2 3 4 5 6 7 8
108			/ / / / / / / /	/ / /	—	—	1 2 3 4 5 6 7 8
109			/ / / / / / / /	/ / /	—	—	1 2 3 4 5 6 7 8
110			/ / / / / / / /	/ / /	—	—	1 2 3 4 5 6 7 8
111			/ / / / / / / /	/ / /	—	—	1 2 3 4 5 6 7 8
112			/ / / / / / / /	/ / /	—	—	1 2 3 4 5 6 7 8
113			/ / / / / / / /	/ / /	—	—	1 2 3 4 5 6 7 8
114			/ / / / / / / /	/ / /	—	—	1 2 3 4 5 6 7 8

Zóna	Leírás	Modul	8-jegyű sorozatszám	Bemenet#	Definíció	Kiosztás	Zóna opciók
115			/ / / / / / / /	/ / /	—	—	1 2 3 4 5 6 7 8
116			/ / / / / / / /	/ / /	—	—	1 2 3 4 5 6 7 8
117			/ / / / / / / /	/ / /	—	—	1 2 3 4 5 6 7 8
118			/ / / / / / / /	/ / /	—	—	1 2 3 4 5 6 7 8
119			/ / / / / / / /	/ / /	—	—	1 2 3 4 5 6 7 8
120			/ / / / / / / /	/ / /	—	—	1 2 3 4 5 6 7 8
121			/ / / / / / / /	/ / /	—	—	1 2 3 4 5 6 7 8
122			/ / / / / / / /	/ / /	—	—	1 2 3 4 5 6 7 8
123			/ / / / / / / /	/ / /	—	—	1 2 3 4 5 6 7 8
124			/ / / / / / / /	/ / /	—	—	1 2 3 4 5 6 7 8
125			/ / / / / / / /	/ / /	—	—	1 2 3 4 5 6 7 8
126			/ / / / / / / /	/ / /	—	—	1 2 3 4 5 6 7 8
127			/ / / / / / / /	/ / /	—	—	1 2 3 4 5 6 7 8
128			/ / / / / / / /	/ / /	—	—	1 2 3 4 5 6 7 8
129			/ / / / / / / /	/ / /	—	—	1 2 3 4 5 6 7 8
130			/ / / / / / / /	/ / /	—	—	1 2 3 4 5 6 7 8
131			/ / / / / / / /	/ / /	—	—	1 2 3 4 5 6 7 8
132			/ / / / / / / /	/ / /	—	—	1 2 3 4 5 6 7 8
133			/ / / / / / / /	/ / /	—	—	1 2 3 4 5 6 7 8
134			/ / / / / / / /	/ / /	—	—	1 2 3 4 5 6 7 8
135			/ / / / / / / /	/ / /	—	—	1 2 3 4 5 6 7 8
136			/ / / / / / / /	/ / /	—	—	1 2 3 4 5 6 7 8
137			/ / / / / / / /	/ / /	—	—	1 2 3 4 5 6 7 8
138			/ / / / / / / /	/ / /	—	—	1 2 3 4 5 6 7 8
139			/ / / / / / / /	/ / /	—	—	1 2 3 4 5 6 7 8
140			/ / / / / / / /	/ / /	—	—	1 2 3 4 5 6 7 8
141			/ / / / / / / /	/ / /	—	—	1 2 3 4 5 6 7 8
142			/ / / / / / / /	/ / /	—	—	1 2 3 4 5 6 7 8
143			/ / / / / / / /	/ / /	—	—	1 2 3 4 5 6 7 8
144			/ / / / / / / /	/ / /	—	—	1 2 3 4 5 6 7 8
145			/ / / / / / / /	/ / /	—	—	1 2 3 4 5 6 7 8
146			/ / / / / / / /	/ / /	—	—	1 2 3 4 5 6 7 8
147			/ / / / / / / /	/ / /	—	—	1 2 3 4 5 6 7 8
148			/ / / / / / / /	/ / /	—	—	1 2 3 4 5 6 7 8
149			/ / / / / / / /	/ / /	—	—	1 2 3 4 5 6 7 8
150			/ / / / / / / /	/ / /	—	—	1 2 3 4 5 6 7 8
151			/ / / / / / / /	/ / /	—	—	1 2 3 4 5 6 7 8
152			/ / / / / / / /	/ / /	—	—	1 2 3 4 5 6 7 8
153			/ / / / / / / /	/ / /	—	—	1 2 3 4 5 6 7 8
154			/ / / / / / / /	/ / /	—	—	1 2 3 4 5 6 7 8
155			/ / / / / / / /	/ / /	—	—	1 2 3 4 5 6 7 8

Zóna	Leírás	Modul	8-jegyű sorozatszám	Bemenet#	Definíció	Kiosztás	Zóna opciók
156			/ / / / / / / /	/ / /	---	---	1 2 3 4 5 6 7 8
157			/ / / / / / / /	/ / /	---	---	1 2 3 4 5 6 7 8
158			/ / / / / / / /	/ / /	---	---	1 2 3 4 5 6 7 8
159			/ / / / / / / /	/ / /	---	---	1 2 3 4 5 6 7 8
160			/ / / / / / / /	/ / /	---	---	1 2 3 4 5 6 7 8
161			/ / / / / / / /	/ / /	---	---	1 2 3 4 5 6 7 8
162			/ / / / / / / /	/ / /	---	---	1 2 3 4 5 6 7 8
163			/ / / / / / / /	/ / /	---	---	1 2 3 4 5 6 7 8
164			/ / / / / / / /	/ / /	---	---	1 2 3 4 5 6 7 8
165			/ / / / / / / /	/ / /	---	---	1 2 3 4 5 6 7 8
166			/ / / / / / / /	/ / /	---	---	1 2 3 4 5 6 7 8
167			/ / / / / / / /	/ / /	---	---	1 2 3 4 5 6 7 8
168			/ / / / / / / /	/ / /	---	---	1 2 3 4 5 6 7 8
169			/ / / / / / / /	/ / /	---	---	1 2 3 4 5 6 7 8
170			/ / / / / / / /	/ / /	---	---	1 2 3 4 5 6 7 8
171			/ / / / / / / /	/ / /	---	---	1 2 3 4 5 6 7 8
172			/ / / / / / / /	/ / /	---	---	1 2 3 4 5 6 7 8
173			/ / / / / / / /	/ / /	---	---	1 2 3 4 5 6 7 8
174			/ / / / / / / /	/ / /	---	---	1 2 3 4 5 6 7 8
175			/ / / / / / / /	/ / /	---	---	1 2 3 4 5 6 7 8
176			/ / / / / / / /	/ / /	---	---	1 2 3 4 5 6 7 8
177			/ / / / / / / /	/ / /	---	---	1 2 3 4 5 6 7 8
178			/ / / / / / / /	/ / /	---	---	1 2 3 4 5 6 7 8
179			/ / / / / / / /	/ / /	---	---	1 2 3 4 5 6 7 8
180			/ / / / / / / /	/ / /	---	---	1 2 3 4 5 6 7 8
181			/ / / / / / / /	/ / /	---	---	1 2 3 4 5 6 7 8
182			/ / / / / / / /	/ / /	---	---	1 2 3 4 5 6 7 8
183			/ / / / / / / /	/ / /	---	---	1 2 3 4 5 6 7 8
184			/ / / / / / / /	/ / /	---	---	1 2 3 4 5 6 7 8
185			/ / / / / / / /	/ / /	---	---	1 2 3 4 5 6 7 8
186			/ / / / / / / /	/ / /	---	---	1 2 3 4 5 6 7 8
187			/ / / / / / / /	/ / /	---	---	1 2 3 4 5 6 7 8
188			/ / / / / / / /	/ / /	---	---	1 2 3 4 5 6 7 8
189			/ / / / / / / /	/ / /	---	---	1 2 3 4 5 6 7 8
190			/ / / / / / / /	/ / /	---	---	1 2 3 4 5 6 7 8
191			/ / / / / / / /	/ / /	---	---	1 2 3 4 5 6 7 8
192			/ / / / / / / /	/ / /	---	---	1 2 3 4 5 6 7 8

Zóna jelentéskódok

Digiplex -EVO- - 16 - Programozói útmutató

Zóna #	Riasztás jelentéskódok	Riasztás visszaáll jelentéskódok	Szabotázs jelentéskódok	Szabotázs visszaáll jelentéskódok	Zóna #	Riasztás jelentéskódok	Riasztás visszaáll jelentéskódok	Szabotázs jelentéskódok	Szabotázs visszaáll jelentéskódok
1	/	/	/	/	43	/	/	/	/
2	/	/	/	/	44	/	/	/	/
3	/	/	/	/	45	/	/	/	/
4	/	/	/	/	46	/	/	/	/
5	/	/	/	/	47	/	/	/	/
6	/	/	/	/	48	/	/	/	/
7	/	/	/	/	49	/	/	/	/
8	/	/	/	/	50	/	/	/	/
9	/	/	/	/	51	/	/	/	/
10	/	/	/	/	52	/	/	/	/
11	/	/	/	/	53	/	/	/	/
12	/	/	/	/	54	/	/	/	/
13	/	/	/	/	55	/	/	/	/
14	/	/	/	/	56	/	/	/	/
15	/	/	/	/	57	/	/	/	/
16	/	/	/	/	58	/	/	/	/
17	/	/	/	/	59	/	/	/	/
18	/	/	/	/	60	/	/	/	/
19	/	/	/	/	61	/	/	/	/
20	/	/	/	/	62	/	/	/	/
21	/	/	/	/	63	/	/	/	/
22	/	/	/	/	64	/	/	/	/
23	/	/	/	/	65	/	/	/	/
24	/	/	/	/	66	/	/	/	/
25	/	/	/	/	67	/	/	/	/
26	/	/	/	/	68	/	/	/	/
27	/	/	/	/	69	/	/	/	/
28	/	/	/	/	70	/	/	/	/
29	/	/	/	/	71	/	/	/	/
30	/	/	/	/	72	/	/	/	/
31	/	/	/	/	73	/	/	/	/
32	/	/	/	/	74	/	/	/	/
33	/	/	/	/	75	/	/	/	/
34	/	/	/	/	76	/	/	/	/
35	/	/	/	/	77	/	/	/	/
36	/	/	/	/	78	/	/	/	/
37	/	/	/	/	79	/	/	/	/
38	/	/	/	/	80	/	/	/	/
39	/	/	/	/	81	/	/	/	/
40	/	/	/	/	82	/	/	/	/
41	/	/	/	/	83	/	/	/	/

42	/	/	/	/
85	/	/	/	/
86	/	/	/	/
87	/	/	/	/
88	/	/	/	/
89	/	/	/	/
90	/	/	/	/
91	/	/	/	/
92	/	/	/	/
93	/	/	/	/
94	/	/	/	/
95	/	/	/	/
96	/	/	/	/
97	/	/	/	/
98	/	/	/	/
99	/	/	/	/
100	/	/	/	/
101	/	/	/	/
102	/	/	/	/
103	/	/	/	/
104	/	/	/	/
105	/	/	/	/
106	/	/	/	/
107	/	/	/	/
108	/	/	/	/
109	/	/	/	/
110	/	/	/	/
111	/	/	/	/
112	/	/	/	/
113	/	/	/	/
114	/	/	/	/
115	/	/	/	/
116	/	/	/	/
117	/	/	/	/
118	/	/	/	/
119	/	/	/	/
120	/	/	/	/
121	/	/	/	/
122	/	/	/	/
123	/	/	/	/
124	/	/	/	/
125	/	/	/	/
126	/	/	/	/
127	/	/	/	/
128	/	/	/	/

84	/	/	/	/
130	/	/	/	/
131	/	/	/	/
132	/	/	/	/
133	/	/	/	/
134	/	/	/	/
135	/	/	/	/
136	/	/	/	/
137	/	/	/	/
138	/	/	/	/
139	/	/	/	/
140	/	/	/	/
141	/	/	/	/
142	/	/	/	/
143	/	/	/	/
144	/	/	/	/
145	/	/	/	/
146	/	/	/	/
147	/	/	/	/
148	/	/	/	/
149	/	/	/	/
150	/	/	/	/
151	/	/	/	/
152	/	/	/	/
153	/	/	/	/
154	/	/	/	/
155	/	/	/	/
156	/	/	/	/
157	/	/	/	/
158	/	/	/	/
159	/	/	/	/
160	/	/	/	/
161	/	/	/	/
162	/	/	/	/
163	/	/	/	/
164	/	/	/	/
165	/	/	/	/
166	/	/	/	/
167	/	/	/	/
168	/	/	/	/
169	/	/	/	/
170	/	/	/	/
171	/	/	/	/
172	/	/	/	/
173	/	/	/	/

129	/	/	/	/	174	/	/	/	/
175	/	/	/	/	184	/	/	/	/
176	/	/	/	/	185	/	/	/	/
177	/	/	/	/	186	/	/	/	/
178	/	/	/	/	187	/	/	/	/
179	/	/	/	/	188	/	/	/	/
180	/	/	/	/	189	/	/	/	/
181	/	/	/	/	190	/	/	/	/
182	/	/	/	/	191	/	/	/	/
183	/	/	/	/	192	/	/	/	/

Zónacimkéek

Digiplex -EVO- - 18 - Programozói útmutató

Zóna #	Zónacimke	Zóna #	Zónacimke	Zóna #	Zónacimke
1	/	31	/	61	/
2	/	32	/	62	/
3	/	33	/	63	/
4	/	34	/	64	/
5	/	35	/	65	/
6	/	36	/	66	/
7	/	37	/	67	/
8	/	38	/	68	/
9	/	39	/	69	/
10	/	40	/	70	/
11	/	41	/	71	/
12	/	42	/	72	/
13	/	43	/	73	/
14	/	44	/	74	/
15	/	45	/	75	/
16	/	46	/	76	/
17	/	47	/	77	/
18	/	48	/	78	/
19	/	49	/	79	/
20	/	50	/	80	/
21	/	51	/	81	/
22	/	52	/	82	/
23	/	53	/	83	/
24	/	54	/	84	/
25	/	55	/	85	/
26	/	56	/	86	/
27	/	57	/	87	/
28	/	58	/	88	/
29	/	59	/	89	/

30	///
91	///
92	///
93	///
94	///
95	///
96	///
97	///
98	///
99	///
100	///
101	///
102	///
103	///
104	///
105	///
106	///
107	///
108	///
109	///
110	///
111	///
112	///
113	///
114	///
115	///
116	///
117	///
118	///
119	///
120	///
121	///
122	///
123	///
124	///
125	///

60	///
126	///
127	///
128	///
129	///
130	///
131	///
132	///
133	///
134	///
135	///
136	///
137	///
138	///
139	///
140	///
141	///
142	///
143	///
144	///
145	///
146	///
147	///
148	///
149	///
150	///
151	///
152	///
153	///
154	///
155	///
156	///
157	///
158	///
159	///
160	///

90	///
161	///
162	///
163	///
164	///
165	///
166	///
167	///
168	///
169	///
170	///
171	///
172	///
173	///
174	///
175	///
176	///
177	///
178	///
179	///
180	///
181	///
182	///
183	///
184	///
185	///
186	///
187	///
188	///
189	///
190	///
191	///
192	///

Kulcskapcsoló programozás

KULCSKAPCSOLÓ SZÁMOZÁS KULCSKAPCSOLÓ PARAMÉTEREK

Az[0501] és [0532] közötti szekciók jelentik a kulcskapcsolókat 1-32-ig, sorban. Ezzel a szolgáltatással címezhető vagy vezetékes érzékelőeszközhöz rendelhetők a kulcskapcsolók.

A [0601] - [0632] közötti szekciók jelentik a kulcskapcsolókat 1-32-ig, sorban. Ez a szolgáltatás határozza meg a kulcskapcsoló partíciókiosztását és élesítési módját.

Adja meg a 3-jegyű [BEMENETSZÁMÁT] annak a *Modulnak*, amelyikhez a kulcskapcsoló csatlakozik.

Adja meg a 8-jegyű [SOROZATSZÁMÁT] annak a *Modulnak*, amelyikhez a kulcskapcsoló csatlakozik.

Kulcskapcsoló Partíciókiosztás

0- Nincs partícióhoz rendelve (alap)

- 1- Kulcskapcsoló 1. partícióhoz rendelve
- 2- Kulcskapcsoló 2. partícióhoz rendelve
- 3- Kulcskapcsoló 3. partícióhoz rendelve
- 4- Kulcskapcsoló 4. partícióhoz rendelve
- 5- Kulcskapcsoló 5. partícióhoz rendelve
- 6- Kulcskapcsoló 6. partícióhoz rendelve
- 7- Kulcskapcsoló 7. partícióhoz rendelve
- 8- Kulcskapcsoló 8. partícióhoz rendelve

Kulcskapcsoló definíciók

0- Tiltott (alap)

- 1- Pillanatnyi kulcskapcsoló
- 2- Fenntartott kulcskapcsoló
- 3- Eszközgomb eseményt generál nyitásra**
- 4- Eszközgomb eseményt generál nyitásra és zárásra**

Kulcskapcsoló opciók
(alap: mind KI)

[3] Csak hatástalanítás
[4] KI = Hatástalanítás
BE = Csak hatástalanítás, ha Stay/Azonnali éles
[5] Csak élesítés
[6] *Stay élesítés
[7] *Kényszer élesítés
[8] *Azonnali élesítés

* Csak egyet válasszon. Ha mind KI, Szokásos élesítés.

Digiplex -EVO- - 20 - Programozói útmutató

Kulcskapcs.	Leírás	Modul	Szekció	8-jegyű sorozatszám	Bemenet#	Szekció	Definíció	Kiosztás	Kulcskapcsoló opciók
1			[0501]	/ / / / / / / /	/ / /	[0601]			3 4 5 6 7 8
2			[0502]	/ / / / / / / /	/ / /	[0602]			3 4 5 6 7 8
3			[0503]	/ / / / / / / /	/ / /	[0603]			3 4 5 6 7 8
4			[0504]	/ / / / / / / /	/ / /	[0604]			3 4 5 6 7 8
5			[0505]	/ / / / / / / /	/ / /	[0605]			3 4 5 6 7 8
6			[0506]	/ / / / / / / /	/ / /	[0606]			3 4 5 6 7 8
7			[0507]	/ / / / / / / /	/ / /	[0607]			3 4 5 6 7 8
8			[0508]	/ / / / / / / /	/ / /	[0608]			3 4 5 6 7 8
9			[0509]	/ / / / / / / /	/ / /	[0609]			3 4 5 6 7 8
10			[0510]	/ / / / / / / /	/ / /	[0610]			3 4 5 6 7 8
11			[0511]	/ / / / / / / /	/ / /	[0611]			3 4 5 6 7 8
12			[0512]	/ / / / / / / /	/ / /	[0612]			3 4 5 6 7 8
13			[0513]	/ / / / / / / /	/ / /	[0613]			3 4 5 6 7 8
14			[0514]	/ / / / / / / /	/ / /	[0614]			3 4 5 6 7 8
15			[0515]	/ / / / / / / /	/ / /	[0615]			3 4 5 6 7 8
16			[0516]	/ / / / / / / /	/ / /	[0616]			3 4 5 6 7 8
17			[0517]	/ / / / / / / /	/ / /	[0617]			3 4 5 6 7 8
18			[0518]	/ / / / / / / /	/ / /	[0618]			3 4 5 6 7 8
19			[0519]	/ / / / / / / /	/ / /	[0619]			3 4 5 6 7 8
20			[0520]	/ / / / / / / /	/ / /	[0620]			3 4 5 6 7 8
21			[0521]	/ / / / / / / /	/ / /	[0621]			3 4 5 6 7 8

**Ha ezt a kulcskapcsoló definíciót szeretné használni, egy vagy több PGM kimenetet programozni kell az Eszközgomb eseménnyel (Eseménycsoport 048; 26. oldal).

Kulcskapcs.	Leírás	Modul	Szekció	8-jegyű sorozatszám	Bemenet#	Szekció	Definíció	Kiosztás	Kulcskapcsoló opciók
22			[0522]	___/___/___/___/___/___/___/___	___/___/___	[0622]	___	___	3 4 5 6 7 8
23			[0523]	___/___/___/___/___/___/___/___	___/___/___	[0623]	___	___	3 4 5 6 7 8
24			[0524]	___/___/___/___/___/___/___/___	___/___/___	[0624]	___	___	3 4 5 6 7 8
25			[0525]	___/___/___/___/___/___/___/___	___/___/___	[0625]	___	___	3 4 5 6 7 8
26			[0526]	___/___/___/___/___/___/___/___	___/___/___	[0626]	___	___	3 4 5 6 7 8
27			[0527]	___/___/___/___/___/___/___/___	___/___/___	[0627]	___	___	3 4 5 6 7 8
28			[0528]	___/___/___/___/___/___/___/___	___/___/___	[0628]	___	___	3 4 5 6 7 8
29			[0529]	___/___/___/___/___/___/___/___	___/___/___	[0629]	___	___	3 4 5 6 7 8
30			[0530]	___/___/___/___/___/___/___/___	___/___/___	[0630]	___	___	3 4 5 6 7 8
31			[0531]	___/___/___/___/___/___/___/___	___/___/___	[0631]	___	___	3 4 5 6 7 8
32			[0532]	___/___/___/___/___/___/___/___	___/___/___	[0632]	___	___	3 4 5 6 7 8

Kulcskapcsoló élesítés/hatástalanítás jelentéskódok

Ademco slow, Silent Knight fast, SESCOA, Ademco express vagy Pager formátumok:Billentyűzze be a kívánt 2-jegyű hexa értéket (00-FF).

Ademco Contact ID:

A [4033] szekcióban programozhatók az alapértelmezett Ademco jelentéskódok *Automatikus jelentéskód programozás* a 52. oldalon. A megmaradt jelentéskódok programozásához vagy az alapértelmezettek változtatásához, lépjen az egyes szekciókba és írja be a kívánt 2-jegyű hexa értéket a *Contact ID jelentéskód lista* a 56. oldalon.

SIA formátum:

A [4033] szekcióban programozhatók a SIA jelentéskódok *Automatikus jelentéskód programozás* a 52. oldalon. A nem alapértelmezettre állított kódok manuálisan állítható alapértelmezettre, ha FF-et gépel a megfelelő szekcióba. Egy esemény jelentésének kikapcsolásához, írjon 00-át a megfelelő szekcióba.

Élesítés kulcskapcsolóval jelentéskódok

Szekció	Szekció	Szekció	Szekció	Szekció	Szekció
[0701] ___/___ Kulcskap. 01	[0707] ___/___ Kulcskap. 07	[0713] ___/___ Kulcskap. 13	[0719] ___/___ Kulcskap. 19	[0725] ___/___ Kulcskap. 25	[0731] ___/___ Kulcskap. 31
[0702] ___/___ Kulcskap. 02	[0708] ___/___ Kulcskap. 08	[0714] ___/___ Kulcskap. 14	[0720] ___/___ Kulcskap. 20	[0726] ___/___ Kulcskap. 26	[0732] ___/___ Kulcskap. 32
[0703] ___/___ Kulcskap. 03	[0709] ___/___ Kulcskap. 09	[0715] ___/___ Kulcskap. 15	[0721] ___/___ Kulcskap. 21	[0727] ___/___ Kulcskap. 27	
[0704] ___/___ Kulcskap. 04	[0710] ___/___ Kulcskap. 10	[0716] ___/___ Kulcskap. 16	[0722] ___/___ Kulcskap. 22	[0728] ___/___ Kulcskap. 28	
[0705] ___/___ Kulcskap. 05	[0711] ___/___ Kulcskap. 11	[0717] ___/___ Kulcskap. 17	[0723] ___/___ Kulcskap. 23	[0729] ___/___ Kulcskap. 29	
[0706] ___/___ Kulcskap. 06	[0712] ___/___ Kulcskap. 12	[0718] ___/___ Kulcskap. 18	[0724] ___/___ Kulcskap. 24	[0730] ___/___ Kulcskap. 30	

Hatástalanítás kulcskapcsolóval jelentéskódok

Szekció	Szekció	Szekció	Szekció	Szekció	Szekció
[0801] ___/___ Kulcskap. 01	[0807] ___/___ Kulcskap. 07	[0813] ___/___ Kulcskap. 13	[0819] ___/___ Kulcskap. 19	[0825] ___/___ Kulcskap. 25	[0831] ___/___ Kulcskap. 31
[0802] ___/___ Kulcskap. 02	[0808] ___/___ Kulcskap. 08	[0814] ___/___ Kulcskap. 14	[0820] ___/___ Kulcskap. 20	[0826] ___/___ Kulcskap. 26	[0832] ___/___ Kulcskap. 32
[0803] ___/___ Kulcskap. 03	[0809] ___/___ Kulcskap. 09	[0815] ___/___ Kulcskap. 15	[0821] ___/___ Kulcskap. 21	[0827] ___/___ Kulcskap. 27	
[0804] ___/___ Kulcskap. 04	[0810] ___/___ Kulcskap. 10	[0816] ___/___ Kulcskap. 16	[0822] ___/___ Kulcskap. 22	[0828] ___/___ Kulcskap. 28	
[0805] ___/___ Kulcskap. 05	[0811] ___/___ Kulcskap. 11	[0817] ___/___ Kulcskap. 17	[0823] ___/___ Kulcskap. 23	[0829] ___/___ Kulcskap. 29	
[0806] ___/___ Kulcskap. 06	[0812] ___/___ Kulcskap. 12	[0818] ___/___ Kulcskap. 18	[0824] ___/___ Kulcskap. 24	[0830] ___/___ Kulcskap. 30	

Programozható kimenetek

PGM teszt mód

Szekció	Leírás
[0901]	PGM1 teszt: Aktiválja PGM1 kimenetet 8 másodpercre, hogy ellenőrizze a PGM helyes működését.
[0902]	PGM2 teszt: Aktiválja PGM2 kimenetet 8 másodpercre, hogy ellenőrizze a PGM helyes működését.
[0903]	PGM3 teszt: Aktiválja PGM3 kimenetet 8 másodpercre, hogy ellenőrizze a PGM helyes működését.
[0904]	PGM4 teszt: Aktiválja PGM3 kimenetet 8 másodpercre, hogy ellenőrizze a PGM helyes működését.
[0905]	PGM5 teszt: Aktiválja PGM3 kimenetet 8 másodpercre, hogy ellenőrizze a PGM helyes működését.

PGM késleltetés

Szekció	Adat	Leírás	Alap
[0918]	___/___/___ (001 – 255 x 1 mp./perc)	PGM1 késleltetés (lásd szekció [0919] opció [2], hogy a késleltetés mp-ben vagy percben van-e)	5 mp./perc
[0928]	___/___/___ (001 – 255 x 1 mp./perc)	PGM2 késleltetés (lásd szekció [0919] Opció [2], hogy a késleltetés mp-ben vagy percben van-e)	5 mp./perc
[0938]	___/___/___ (001 – 255 x 1 mp./perc)	PGM3 késleltetés (lásd szekció [0919] Opció [2], hogy a késleltetés mp-ben vagy percben van-e)	5 mp./perc
[0948]	___/___/___ (001 – 255 x 1 mp./perc)	PGM3 késleltetés (lásd [0949] szekció [2] opció, hogy a késleltetés mp-ben vagy percben van-e)	5 mp./perc
[0958]	___/___/___ (001 – 255 x 1 mp./perc)	PGM3 késleltetés (lásd [0959] szekció [2] opció, hogy a késleltetés mp-ben vagy percben van-e)	5 mp./perc

PGM Opciók

Opció	(Δ = Alap beállítás)	PGM1 [0919]		PGM2 [0929]		PGM3 [0939]		PGM4 [0949]		PGM5 [0959]	
		KI Tiltva	BE Engedélyezett	KI Tiltva	BE Engedélyezett	KI Tiltva	BE Engedélyezett	KI Tiltva	BE Engedélyezett	KI Tiltva	BE Engedélyezett
[1]	PGM Deaktiválás (KI = Deaktiválás Esemény; BE = PGM Időzítő)	Δ	1	Δ	1	Δ	1	Δ	1	Δ	1
[2]	PGM alapidő (KI = mp; BE = perc)	Δ	1	Δ	1	Δ	1	Δ	1	Δ	1
[3]	Rugalmas PGM deaktiválás opció (KI = csak PGM időzítő; BE = PGM időzítő és/vagy Deaktiválás esemény)	Δ	1	Δ	1	Δ	1	Δ	1	Δ	1
[4]	PGM kezdő állapot (KI = Normál nyitott (N.O.); BE = Normál zárt (N.C.))	Δ	1	Δ	1	Δ	1	Δ	1	Δ	1
[5] - [8]	Jövőbeli használat	N/A	N/A	N/A	N/A	N/A	N/A	N/A	N/A	N/A	N/A

 A Rugalmas PGM deaktiválás opció (opció [3]) használatához, a PGM deaktiválás idő opciónak (opció [1]) bekapcsolva kell lennie.

PGM programozás

		Esem. csop.	Szolgáltatáscsoport	Start #	Vége #
PGM aktiválás	PGM1	[0910] ___/___/___	[0911] ___/___/___	[0912] ___/___/___	[0913] ___/___/___
	PGM2	[0920] ___/___/___	[0921] ___/___/___	[0922] ___/___/___	[0923] ___/___/___
	PGM3	[0930] ___/___/___	[0931] ___/___/___	[0932] ___/___/___	[0933] ___/___/___
	PGM4	[0940] ___/___/___	[0941] ___/___/___	[0942] ___/___/___	[0943] ___/___/___
	PGM5	[0950] ___/___/___	[0951] ___/___/___	[0952] ___/___/___	[0953] ___/___/___
PGM deaktiválás	PGM1	[0914] ___/___/___	[0915] ___/___/___	[0916] ___/___/___	[0917] ___/___/___
	PGM2	[0924] ___/___/___	[0925] ___/___/___	[0926] ___/___/___	[0927] ___/___/___
	PGM3	[0934] ___/___/___	[0935] ___/___/___	[0936] ___/___/___	[0937] ___/___/___
	PGM4	[0944] ___/___/___	[0945] ___/___/___	[0946] ___/___/___	[0947] ___/___/___
	PGM5	[0954] ___/___/___	[0955] ___/___/___	[0956] ___/___/___	[0957] ___/___/___

Esem. csop.	Esemény	Szolgáltatáscsoport	Szolgáltatás	Start #	Vége #
000	Zóna Rendben	000 255 = bármilyen zónaszám	Zóna számok	001 - 192	001 - 192
001	Zóna nyitva			001 - 192	001 - 192
002	Zóna szabotált			001 - 192	001 - 192
003	Zóna Tűzhurok hibában			001 - 192	001 - 192

Esem. csop.	Esemény	Szolgáltatáscsoport	Szolgáltatás	Start #	Vége #
004	Nem-jelenthető esemény	000	TLM hiba	000	000
			Füstérzékelő reszet	001	001
			Élesítés belépés késleltetés nélkül	002	002
			Élesítés Stay módban	003	003
			Élesítés Away módban	004	004
			Teljes élesítés Stay módban	005	005
			Hangmodul hozzáférés	006	006
			Távírányító hozzáférés	007	007
			PC nem kommunikál	008	008
			Éjfél	009	009
			NEware felhasználó belépés	010	010
			NEware felhasználó kilépés	011	011
			Felhasználó indította hívás	012	012
			Kényszer válasz	013	013
			Kényszer vonalbontás	014	014
			Jövőbeli használat	015	015
			AUX kimenet kézzel aktiválva	016	016
			AUX kimenet kézzel deaktiválva	017	017
			Hangjelentés sikertelen	018	018
		255	Bármilyen nem-jelenthető esemény	Nem használt	Nem használt
005	Felhasználókód bevitel kezelőn	000	Felhasználókódok 000 - 255	000 - 255	000 - 255
		001	Felhasználókódok 256 - 511	000 - 255	000 - 255
		002	Felhasználókódok 512 - 767	000 - 255	000 - 255
		003	Felhasználókódok 768 - 999	000 - 231	000 - 231
		255	Bármilyen felhasználókód	Nem használt	Nem használt
006	Felhasználó/kártya belépés ajtón	000	Ajtó számok	001 - 032	001 - 032
		255	Bármilyen ajtó #	Nem használt	Nem használt
007	Kiiktatás programozás engedély	000	Egy-gombos kiiktatás programozás	000	000
		000	Felhasználókódok 001 - 255	001 - 255	001 - 255
		001	Felhasználókódok 256 - 511	000 - 255	000 - 255
		002	Felhasználókódok 512 - 767	000 - 255	000 - 255
		003	Felhasználókódok 768 - 999	000 - 231	000 - 231
		255	Bármilyen felhasználókód	Nem használt	Nem használt
008	TX késleltetés zóna riasztás	000	Zóna számok	001 - 096	001 - 096
		255	Bármilyen zónaszám	Nem használt	Nem használt
009	Élesítés mesterrel	000	Felhasználókódok 001 - 255	001 - 255	001 - 255
		001	Felhasználókódok 256 - 511	000 - 255	000 - 255
		002	Felhasználókódok 512 - 767	000 - 255	000 - 255
		003	Felhasználókódok 768 - 999	000 - 231	000 - 231
		255	Bármilyen felhasználókód	Nem használt	Nem használt
010	Élesítés Felhasználókóddal	000	Felhasználókódok 001 - 255	001 - 255	001 - 255
		001	Felhasználókódok 256 - 511	000 - 255	000 - 255
		002	Felhasználókódok 512 - 767	000 - 255	000 - 255
		003	Felhasználókódok 768 - 999	000 - 231	000 - 231
		255	Bármilyen felhasználókód	Nem használt	Nem használt
011	Élesítés kulcskapcsolóval	000	Kulcskapcsoló számok	001 - 032	001 - 032
		255	Bármilyen kulcskapcsoló	Nem használt	Nem használt
012	Speciális élesítés	000	Auto élesítés	000	000
			Élesítés WinLoad szoftverrel	001	001
			Késő zárni	002	002
			Nincs mozgás élesítés	003	003
			Részélesítés	004	004
			Egy-gombos élesítés	005	005
			Jövőbeli használat	006	006
			Jövőbeli használat	007	007
			(InTouch) Hangmodul élesítés	008	008
			Mulasztás zárás	009	009
		255	Bármilyen speciális élesítés esemény	Nem használt	Nem használt

Esem. csop.	Esemény	Szolgáltatáscsoport	Szolgáltatás	Start #	Vége #
013	Hatástalanítás mesterrel	000	Felhasználókódok 001 - 255	001 - 255	001 - 255
		001	Felhasználókódok 256 - 511	000 - 255	000 - 255
		002	Felhasználókódok 512 - 767	000 - 255	000 - 255
		003	Felhasználókódok 768 - 999	000 - 231	000 - 231
		255	Bármilyen felhasználókód	Nem használt	Nem használt
014	Hatástalanítás felhasználóköddel	000	Felhasználókódok 001 - 255	001 - 255	001 - 255
		001	Felhasználókódok 256 - 511	000 - 255	000 - 255
		002	Felhasználókódok 512 - 767	000 - 255	000 - 255
		003	Felhasználókódok 768 - 999	000 - 231	000 - 231
		255	Bármilyen felhasználókód	Nem használt	Nem használt
015	Hatástalanítás kulcskapcsolóval	000	Kulcskapcsoló számok	001 - 032	001 - 032
		255	Bármilyen kulcskapcsoló	Nem használt	Nem használt
016	Hatástalanítás riasztás után mesterrel	000	Felhasználókódok 001 - 255	001 - 255	001 - 255
		001	Felhasználókódok 256 - 511	000 - 255	000 - 255
		002	Felhasználókódok 512 - 767	000 - 255	000 - 255
		003	Felhasználókódok 768 - 999	000 - 231	000 - 231
		255	Bármilyen felhasználókód	Nem használt	Nem használt
017	Hatástalanítás riasztás után felhasználóköddel	000	Felhasználókódok 001 - 255	001 - 255	001 - 255
		001	Felhasználókódok 256 - 511	000 - 255	000 - 255
		002	Felhasználókódok 512 - 767	000 - 255	000 - 255
		003	Felhasználókódok 768 - 999	000 - 231	000 - 231
		255	Bármilyen felhasználókód	Nem használt	Nem használt
018	Hatástalanítás riasztás után kulcskapcsolóval	000	Kulcskapcsoló számok	001 - 032	001 - 032
		255	Bármilyen kulcskapcsoló	Nem használt	Nem használt
019	Riasztás törölve mesterrel	000	Felhasználókódok 001 - 255	001 - 255	001 - 255
		001	Felhasználókódok 256 - 511	000 - 255	000 - 255
		002	Felhasználókódok 512 - 767	000 - 255	000 - 255
		003	Felhasználókódok 768 - 999	000 - 231	000 - 231
		255	Bármilyen felhasználókód	Nem használt	Nem használt
020	Riasztás törölve felhasználóköddel	000	Felhasználókódok 001 - 255	001 - 255	001 - 255
		001	Felhasználókódok 256 - 511	000 - 255	000 - 255
		002	Felhasználókódok 512 - 767	000 - 255	000 - 255
		003	Felhasználókódok 768 - 999	000 - 231	000 - 231
		255	Bármilyen felhasználókód	Nem használt	Nem használt
021	Riasztás törölve kulcskapcsolóval	000	Kulcskapcsoló számok	001 - 032	001 - 032
		255	Bármilyen kulcskapcsoló	Nem használt	Nem használt
022	Speciális hatástalanítás	000	Auto élesztés törölve	000	000
			Egy-gombos Stay/Azonnali hatástalanítás	001	001
			Hatástalanítás WinLoad szoftverrel	002	002
			Hatástalanítás WinLoaddal riasztás után	003	003
			WinLoad törölte riasztás	004	004
			Jövőbeli használat	005	005
			Jövőbeli használat	006	006
			Jövőbeli használat	007	007
		(InTouch) Hangmodul hatástalanítás	008	008	
255	Bármilyen speciális hatástalanítás esemény	Nem használt	Nem használt		
023	Zóna kiiktatva	000 255 = bármilyen zónaszám	Zóna számok	001 - 192	001 - 192
024	Zóna riasztásban			001 - 192	001 - 192
025	Tűz riasztás			001 - 192	001 - 192
026	Zóna riasztás visszaáll			001 - 192	001 - 192
027	Tűz riasztás visszaáll			001 - 192	001 - 192
028	Felhasználó korai hatástalanítás	000	Felhasználókódok 001 - 255	001 - 255	001 - 255
		001	Felhasználókódok 256 - 511	000 - 255	000 - 255
		002	Felhasználókódok 512 - 767	000 - 255	000 - 255
		003	Felhasználókódok 768 - 999	000 - 231	000 - 231
		255	Bármilyen felhasználókód	Nem használt	Nem használt

Esem. csop.	Esemény	Szolgáltatáscsoport	Szolgáltatás	Start #	Vége #
029	Felhasználó későn hatástalanít	000	Felhasználókódok 001 - 255	001 - 255	001 - 255
		001	Felhasználókódok 256 - 511	000 - 255	000 - 255
		002	Felhasználókódok 512 - 767	000 - 255	000 - 255
		003	Felhasználókódok 768 - 999	000 - 231	000 - 231
		255	Bármilyen felhasználókód	Nem használt	Nem használt
030	Speciális riasztás	000	Vész pánik (1 és 3 gomb)	000	000
			E.Ü: pánik (4 és 6 gomb)	001	001
			Tűz pánik (7 és 9 gomb)	002	002
			Nem régi zárás	003	003
			Rendőrkód	004	004
		Zóna lekapcsolás	005	005	
255	Bármilyen speciális riasztás esemény	Nem használt	Nem használt		
031	Felhasználó Duress riasztás	000	Felhasználókódok 001 - 255	001 - 255	001 - 255
		001	Felhasználókódok 256 - 511	000 - 255	000 - 255
		002	Felhasználókódok 512 - 767	000 - 255	000 - 255
		003	Felhasználókódok 768 - 999	000 - 231	000 - 231
		255	Bármilyen felhasználókód	Nem használt	Nem használt
032	Zóna lekapcsolás	255 = bármilyen zónaszám	Zóna számok	001 - 192	001 - 192
033	Zóna szabotázs			001 - 192	001 - 192
034	Zóna szabotázs visszaáll			001 - 192	001 - 192
035	Speciális szabotázs			000	000
036	Hiba esemény	000	Jövőbeli használat	000	000
			AC hiba	001	001
			Akku hiba	002	002
			AUX áramhatár	003	003
			BELL áramhatár	004	004
			Szirenahíány	005	005
			Óra hiba	006	006
		Globális tűzhurok	007	007	
255	Bármilyen hiba esemény	Nem használt	Nem használt		
037	Hiba visszaáll	000	TLM hiba	000	000
			AC hiba	001	001
			Akku hiba	002	002
			AUX áramhatár	003	003
			BELL áramhatár	004	004
			Szirenahíány	005	005
			Óra hiba	006	006
		Globális tűzhurok	007	007	
255	Bármilyen hiba visszaáll esemény	Nem használt	Nem használt		
038	Modul hiba	000	Kombusz hiba	000	000
			Modul szabotázs	001	001
			ROM/RAM hiba	002	002
			TLM hiba	003	003
			Nem kommunikál	004	004
			Nyomtató hiba	005	005
			AC hiba	006	006
			Akku hiba	007	007
		AUX hiba	008	008	
255	Bármilyen modul hiba esemény	Nem használt	Nem használt		
039	Modul hiba visszaáll	000	Kombusz hiba	000	000
			Modul szabotázs	001	001
			ROM/RAM hiba	002	002
			TLM hiba	003	003
			Nem kommunikál	004	004
			Nyomtató hiba	005	005
			AC hiba	006	006
			Akku hiba	007	007
		AUX hiba	008	008	
255	Bármilyen modul hiba visszaáll esemény	Nem használt	Nem használt		

Esem. csop.	Esemény	Szolgáltatáscsoport	Szolgáltatás	Start #	Vége #
040	Nem kommunikál a telefonszámon	000	Telefonszám	001 - 004	001 - 004
		255	Bármilyen telefonszám	Nem használt	Nem használt
041	Gyenge akku a zónán	000 255 = bármilyen zónaszám	Zóna számok	001 - 192	001 - 192
042	Zóna felügyelet hiba			001 - 192	001 - 192
043	Gyenge akku a zónán visszaállt			001 - 192	001 - 192
044	Zóna felügyelet hiba visszaállt			001 - 192	001 - 192
045	Speciális események	000	Indítás teljes táp elvétel után	000	000
			Szoftver reszet (Watchdog)	001	001
			Tesztjelentés	002	002
			Belehallgatás kérés	003	003
			WinLoad be (kapcsolatban)	004	004
			WinLoad ki (levált)	005	005
			Telepítő programozásban	006	006
		Telepítő programozásból	007	007	
255	Bármilyen speciális esemény	Nem használt	Nem használt		
046	Felhasználó korai élesítés	000	Felhasználókódok 001 - 255	001 - 255	001 - 255
		001	Felhasználókódok 256 - 511	000 - 255	000 - 255
		002	Felhasználókódok 512 - 767	000 - 255	000 - 255
		003	Felhasználókódok 768 - 999	000 - 231	000 - 231
		255	Bármilyen felhasználókód	Nem használt	Nem használt
047	Felhasználó késő élesíteni	000	Felhasználókódok 001 - 255	001 - 255	001 - 255
		001	Felhasználókódok 256 - 511	000 - 255	000 - 255
		002	Felhasználókódok 512 - 767	000 - 255	000 - 255
		003	Felhasználókódok 768 - 999	000 - 231	000 - 231
		255	Bármilyen felhasználókód	Nem használt	Nem használt
048	Eszközgomb	000	Eszközgomb 001 – 064 ^{†*}	001 - 064	001 - 064
		255	Bármilyen eszközgomb ^{†*}	Nem használt	Nem használt
049	Kilépés kérés	000 255 = bármilyen ajtószám	Ajtó számok	001 - 032	001 - 032
050	Belépés megtagadva			001 - 032	001 - 032
051	Ajtó nyitva maradt riasztás			001 - 032	001 - 032
052	Ajtó kényszer riasztás			001 - 032	001 - 032
053	Ajtó nyitva maradt visszaáll			001 - 032	001 - 032
054	Ajtó kényszer nyitva visszaáll			001 - 032	001 - 032
055	Intelligenzóna kapcsolt	000	Zóna számok	001 - 192	001 - 192
		255	Bármilyen zóna szám	Nem használt	Nem használt
056	Zóna kizárva Kényszer élesítésből	000	Zóna számok	001 - 192	001 - 192
057	Zóna visszatért élesítés állapotba	255 = bármilyen zóna	Zóna számok	001 - 192	001 - 192
058	Új modul hozzárendelve a buszon	000 255 = bármilyen modul	Modul cím	001 - 254	001 - 254
059	Modult kézzel távolították el a buszról		Modul cím	001 - 254	001 - 254
060 - 061	Jövőbeli használat	Jövőbeli használat	Jövőbeli használat	Jövőbeli használat	Jövőbeli használat
062	Belépés megadva felhasználónak	000	Felhasználókódok 001 - 255	001 - 255	001 - 255
		001	Felhasználókódok 256 - 511	000 - 255	000 - 255
		002	Felhasználókódok 512 - 767	000 - 255	000 - 255
		003	Felhasználókódok 768 - 999	000 - 231	000 - 231
		255	Bármilyen felhasználókód	Nem használt	Nem használt
063	Belépés megtagadva felhasználónak	000	Felhasználókódok 001 - 255	001 - 255	001 - 255
		001	Felhasználókódok 256 - 511	000 - 255	000 - 255
		002	Felhasználókódok 512 - 767	000 - 255	000 - 255
		003	Felhasználókódok 768 - 999	000 - 231	000 - 231
		255	Bármilyen felhasználókód	Nem használt	Nem használt

Esem. csop.	Esemény	Szolgáltatáscsoport	Szolgáltatás	Start #	Vége #
064	Állapot 1	Lásd Megj. 1 a 28. oldal	Élesítve	000	000
			Kényszer élesítve	001	001
			Stay élesítve	002	002
			Azonnali élesítve	003	003
			Szagatott riasztás	004	004
			Néma riasztás	005	005
			Hangos riasztás	006	006
			Tűz riasztás	007	007
065	Állapot 2	Lásd Megj. 1 a 28. oldal	Kész	000	000
			Kilépés késleltetés	001	001
			Belépés késleltetés	002	002
			Rendszer hibában	003	003
			Riasztás memóriában	004	004
			Zónák kiiktatva	005	005
			Kiiktatás, Mester, Telepítő programozás	006	006
			Kezelő kizárás	007	007
066	Állapot 3	Lásd Megj. 1 a 28. oldal	Intelligéncia késleltetés indult**	000	000
			Tűz késleltetés indult	001	001
			Auto élesítés	002	002
			Élesítés hangmodullal (Kilépés késleltetés vége után)	003	003
			Szabotázs	004	004
			Zóna gyenge akku	005	005
			Tűzhurok hiba	006	006
			Zóna felügyelet hiba	007	007

Esem. csop.	Esemény	Szolgáltatáscsoport	Szolgáltatás	Start #	Vége #			
067	Speciális állapot	N/A	Csipogás partíció 1-4-ig (000 – 003 = Rendszer 1-4-ig)	000 - 003	000 - 003			
			Füstérzékelő táp reszet	004	004			
			Föld start	005	005			
			Búcsú	006	006			
			Telefon csörgés	007	007			
			Sziréna partíció 1-8-ig (008 – 015 = Partíciók 1-8-ig)	008 - 015	008 - 015			
			Pulzáló riasztás 1-8 partíciókban (016 – 023 = Partíciók 1-8-ig)	016 - 023	016 - 023			
			Nyit/zár Búcsú 1-8 partíciókban (024 – 031 = Partíciók 1-8-ig)	024 - 031	024 - 031			
			Kulcskapcsoló/PGM bemenetek 01 – 32-ig (032 – 063 = Kulcskapcsoló/PGM bemenetek 01 – 32-ig)	032 - 063	032 - 063			
			Beléptető ajtók állapota 01 – 32-ig (064 – 095 = Beléptető ajtók 01 – 32)	064 - 095	064 - 095			
			Hiba a rendszerben	096	096			
			Hiba a tárcsázóban	097	097			
			Hiba a modulban	098	098			
			Hiba a kombuszon	099	099			
			Jövőbeli használat	100 - 102	100 - 102			
			Idő és dátum hiba	103	103			
			AC hiba	104	104			
			Akku hiba	105	105			
			AUX áramhatár	106	106			
			BELL áramhatár	107	107			
			Szirénahiány	108	108			
			ROM hiba	109	109			
			RAM hiba	110	110			
			Jövőbeli használat	111	111			
			TLM 1 hiba	112	112			
			Nem kommunikál 1	113	113			
			Nem kommunikál 2	114	114			
			Nem kommunikál 3	115	115			
			Nem kommunikál 4	116	116			
			Nem kommunikál PC-vel	117	117			
			067	Speciális állapot	N/A	Jövőbeli használat	118	118
						Jövőbeli használat	119	119
						Modul szabotázs hiba	120	120
Modul ROM hiba	121	121						
Modul TLM hiba	122	122						
Modul nem kommunikál	123	123						
Modul nyomtató hiba	124	124						
Modul AC hiba	125	125						
Modul akku hiba	126	126						
Modul AUX hiba	127	127						
Kezelőhiány	128	128						
Modulhiány	129	129						
Jövőbeli használat	130 - 132	130 - 132						
Globális kombusz hiba	133	133						
Kombusz túlterhelés	134	134						
Jövőbeli használat	135	135						
Tárcsázó relé	136	136						
070	Óra	N/A		Óra	Perc			

†: Lásd 29. oldal

*: Lásd 29. oldal

MEGJ. 1: 000 = Előfordul a rendszer minden engedélyezett partíciójában ([3031] szekció).

001 = Partíció 1 003 = Partíció 3 005 = Partíció 5 007 = Partíció 7 255 = A rendszer legalább egy engedélyezett partíciójában előfordul.
002 = Partíció 2 004 = Partíció 4 006 = Partíció 6 008 = Partíció 8

- *: Ha egy kulcskapcsoló bemenetet használnak, a bemenetet „Eszközgomb eseményt generál nyitásra” vagy „Eszközgomb eseményt generál nyitásra és zárásra” eseményre kell definiálni. Ha távirányítót használ, a távirányítógombot Eszközgomb kapcsolónak kell definiálni.
- ** Ez az esemény nem használható modul PGM programozásra.
- †: Eszközgomb eseményt aktiváló műveletek:

Eszközgomb esemény	Műveletek			
	Kezelő eszközgombok	Kulcskapcsoló bemenetek (definíció = [3])	Kulcskapcsoló bemenetek (definíció = [4])	Távirányító
Eszközgomb esemény 1	[1] & [2]	KK** bemenet 1 nyit	KK** bemenet 1 nyit	Eszközgomb 1 TI gomb†
Eszközgomb esemény 2	[4] & [5]	KK** bemenet 2 nyit	KK** bemenet 1 zár	Eszközgomb 2 TI gomb†
Eszközgomb esemény 3	[7] & [8]	KK** bemenet 3 nyit	KK** bemenet 2 nyit	Eszközgomb 3 TI gomb†
Eszközgomb esemény 4	[CLEAR] és [0] vagy [*] és [0]	KK** bemenet 4 nyit	KK** bemenet 2 zár	Eszközgomb 4 TI gomb†
Eszközgomb esemény 5	[2] & [3]	KK** bemenet 5 nyit	KK** bemenet 3 nyit	Eszközgomb 5 TI gomb†
Eszközgomb esemény 6	[5] & [6]	KK** bemenet 6 nyit	KK** bemenet 3 zár	N/A
Eszközgomb esemény 7	[8] & [9]	KK** bemenet 7 nyit	KK** bemenet 4 nyit	N/A
Eszközgomb esemény 8	[0] & [ENTER] vagy [0] és [#]	KK** bemenet 8 nyit	KK** bemenet 4 zár	N/A
Eszközgomb esemény 9	N/A	KK** bemenet 9 nyit	KK** bemenet 5 nyit	N/A
Eszközgomb esemény 10	N/A	KK** bemenet 10 nyit	KK** bemenet 5 zár	N/A
Eszközgomb esemény 11	N/A	KK** bemenet 11 nyit	KK** bemenet 6 nyit	N/A
Eszközgomb esemény 12	N/A	KK** bemenet 12 nyit	KK** bemenet 6 zár	N/A
Eszközgomb esemény 13	N/A	KK** bemenet 13 nyit	KK** bemenet 7 nyit	N/A
Eszközgomb esemény 14	N/A	KK** bemenet 14 nyit	KK** bemenet 7 zár	N/A
Eszközgomb esemény 15	N/A	KK** bemenet 15 nyit	KK** bemenet 8 nyit	N/A
Eszközgomb esemény 16	N/A	KK** bemenet 16 nyit	KK** bemenet 8 zár	N/A
Eszközgomb esemény 17	N/A	KK** bemenet 17 nyit	KK** bemenet 9 nyit	N/A
Eszközgomb esemény 18	N/A	KK** bemenet 18 nyit	KK** bemenet 9 zár	N/A
↓	N/A	↓	↓	N/A
Eszközgomb esemény 31	N/A	KK** bemenet 31 nyit	KK** bemenet 16 nyit	N/A
Eszközgomb esemény 32	N/A	KK** bemenet 32 nyit	KK** bemenet 16 zár	N/A
Eszközgomb esemény 33	N/A	N/A	KK** bemenet 17 nyit	N/A
Eszközgomb esemény 34	N/A	N/A	KK** bemenet 17 zár	N/A
↓	N/A	N/A	↓	N/A
Eszközgomb esemény 63	N/A	N/A	KK** bemenet 32 nyit	N/A
Eszközgomb esemény 64	N/A	N/A	KK** bemenet 32 zár	N/A

** Kulcskapcsoló

† A távirányítógombok programozása az MG-RCV3 *Ismertető és telepítési kézikönyvében* található.

Bemenetsebességek

Szekció	Adat – Decimális érték (001 – 255)	Leírás	Alap
[0961]	_/_/_ (001 – 255) x 30 msec.	BEMENETSEBESSÉG BEMENET 01	600msec.
[0962]	_/_/_ (001 – 255) x 30 msec.	BEMENETSEBESSÉG BEMENET 02	600msec.
[0963]	_/_/_ (001 – 255) x 30 msec.	BEMENETSEBESSÉG BEMENET 03	600msec.
[0964]	_/_/_ (001 – 255) x 30 msec.	BEMENETSEBESSÉG BEMENET 04	600msec.
[0965]	_/_/_ (001 – 255) x 30 msec.	BEMENETSEBESSÉG BEMENET 05	600msec.
[0966]	_/_/_ (001 – 255) x 30 msec.	BEMENETSEBESSÉG BEMENET 06	600msec.
[0967]	_/_/_ (001 – 255) x 30 msec.	BEMENETSEBESSÉG BEMENET 07	600msec.
[0968]	_/_/_ (001 – 255) x 30 msec.	BEMENETSEBESSÉG BEMENET 08	600msec.
[0969]	_/_/_ (001 – 255) x 30 msec.	BEMENET 09 (BEMENET 01 ATZ-JE) BEMENETSEBESSÉGE	600msec.
[0970]	_/_/_ (001 – 255) x 30 msec.	BEMENET 10 (BEMENET 02 ATZ-JE) BEMENETSEBESSÉGE	600msec.
[0971]	_/_/_ (001 – 255) x 30 msec.	BEMENET 11 (BEMENET 03 ATZ-JE) BEMENETSEBESSÉGE	600msec.
[0972]	_/_/_ (001 – 255) x 30 msec.	BEMENET 12 (BEMENET 04 ATZ-JE) BEMENETSEBESSÉGE	600msec.
[0973]	_/_/_ (001 – 255) x 30 msec.	BEMENET 13 (BEMENET 05 ATZ-JE) BEMENETSEBESSÉGE	600msec.
[0974]	_/_/_ (001 – 255) x 30 msec.	BEMENET 14 (BEMENET 06 ATZ-JE) BEMENETSEBESSÉGE	600msec.
[0975]	_/_/_ (001 – 255) x 30 msec.	BEMENET 15 (BEMENET 07 ATZ-JE) BEMENETSEBESSÉGE	600msec.

[0976] _/_/_/ (001 – 255) x 30 msec.

BEMENET 16 (BEMENET 08 ATZ-JE) BEMENETSEBESSÉGE

600msec.

Telepítőkód programozás

Szekció Adat

[1000] _/_/_/_/_/_/_

Leírás

TELEPÍTŐKÓD
([3001] SZEKCIÓ, *Telepítőzár* A 38. OLDALON)

Alap

000000

Felhasználókód opciók

[1001] – [1999] szekciók

A következő instrukciók részletezik a belépőkódok programozását LCD kezelőn. Programozza a Felhasználókód opciókat, Partíció hozzárendelést és Beléptető szolgáltatásokat a felhasználókra 001 és 999 között. A megfelelő kezelő Felhasználói kézikönyvében tájékozódhat, hogyan programozhatják az egyes felhasználók ezeket az értékeket. A felhasználók programozásáról Grafica kezelőn, a Grafica Felhasználói kézikönyvében tájékozódhat. A teljes Grafica Felhasználói kézikönyv honlapunkról letölthető a www.paradox.ca címen.

 A felhasználó címkék programozásáról az LCD kezelő felhasználói útmutatójában olvashat.

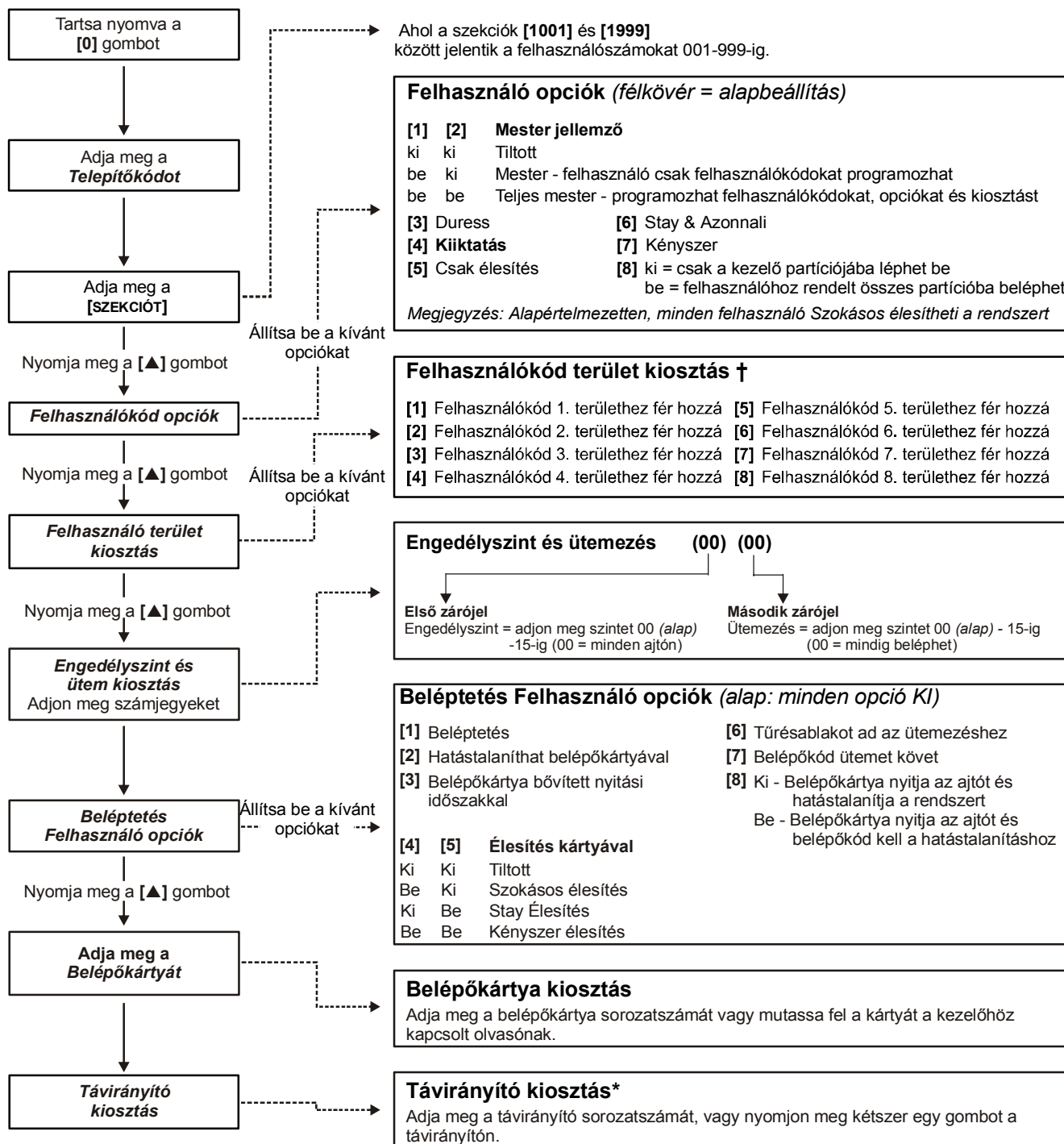

Az [ENTER] vagy a [▲] gombbal menthet és léphet a következő szekcióba

† Megjegyzés: Az alapbeállítás függ a programozó felhasználóhoz rendelt partícióktól. Például, amikor a felhasználó (mester jellemzővel), aki az 1. és 2. partícióhoz van hozzárendelve, felhasználókódot programoz, az 1. és 2. partíció lesz az alapértelmezett az új felhasználóra.

* Távírányítók mesterkóddal is kiosztathatók.

Élesítés és hatástalanítás jelentéskódok

Ademco slow, Silent Knight fast, SESCOA, Ademco express vagy Pager formátumok:

Billentyűzze be a kívánt 2-jegyű hexa értéket (00-FF).

Ademco formátum:

A [4033] szekcióban programozhatók az alapértelmezett Ademco jelentéskódok: *Automatikus jelentéskód programozás* a 52. oldalon. A megmaradt jelentéskódok programozásához vagy az alapértelmezettek változtatásához, lépjen az egyes szekciókba és írja be a kívánt 2-jegyű hexa értéket: *Contact ID jelentéskód lista* a 56. oldalon.

SIA formátum:

A [4033] szekcióban programozhatók a SIA jelentéskódok: *Automatikus jelentéskód programozás* a 52. oldalon. A nem alapértelmezettre állított kódok manuálisan állítható alapértelmezettre, ha FF-et gépel a megfelelő szekcióba. Egy esemény jelentésének kikapcsolásához, írjon 00-át a megfelelő szekcióba.

Élesítés jelentéskódok

Szekció	Szekció	Szekció	Szekció
[2001] ___ Belépőkód 1	[2026] ___ Belépőkód 26	[2051] ___ Belépőkód 51	[2076] ___ Belépőkód 76
[2002] ___ Belépőkód 2	[2027] ___ Belépőkód 27	[2052] ___ Belépőkód 52	[2077] ___ Belépőkód 77
[2003] ___ Belépőkód 3	[2028] ___ Belépőkód 28	[2053] ___ Belépőkód 53	[2078] ___ Belépőkód 78
[2004] ___ Belépőkód 4	[2029] ___ Belépőkód 29	[2054] ___ Belépőkód 54	[2079] ___ Belépőkód 79
[2005] ___ Belépőkód 5	[2030] ___ Belépőkód 30	[2055] ___ Belépőkód 55	[2080] ___ Belépőkód 80
[2006] ___ Belépőkód 6	[2031] ___ Belépőkód 31	[2056] ___ Belépőkód 56	[2081] ___ Belépőkód 81
[2007] ___ Belépőkód 7	[2032] ___ Belépőkód 32	[2057] ___ Belépőkód 57	[2082] ___ Belépőkód 82
[2008] ___ Belépőkód 8	[2033] ___ Belépőkód 33	[2058] ___ Belépőkód 58	[2083] ___ Belépőkód 83
[2009] ___ Belépőkód 9	[2034] ___ Belépőkód 34	[2059] ___ Belépőkód 59	[2084] ___ Belépőkód 84
[2010] ___ Belépőkód 10	[2035] ___ Belépőkód 35	[2060] ___ Belépőkód 60	[2085] ___ Belépőkód 85
[2011] ___ Belépőkód 11	[2036] ___ Belépőkód 36	[2061] ___ Belépőkód 61	[2086] ___ Belépőkód 86
[2012] ___ Belépőkód 12	[2037] ___ Belépőkód 37	[2062] ___ Belépőkód 62	[2087] ___ Belépőkód 87
[2013] ___ Belépőkód 13	[2038] ___ Belépőkód 38	[2063] ___ Belépőkód 63	[2088] ___ Belépőkód 88
[2014] ___ Belépőkód 14	[2039] ___ Belépőkód 39	[2064] ___ Belépőkód 64	[2089] ___ Belépőkód 89
[2015] ___ Belépőkód 15	[2040] ___ Belépőkód 40	[2065] ___ Belépőkód 65	[2090] ___ Belépőkód 90
[2016] ___ Belépőkód 16	[2041] ___ Belépőkód 41	[2066] ___ Belépőkód 66	[2091] ___ Belépőkód 91
[2017] ___ Belépőkód 17	[2042] ___ Belépőkód 42	[2067] ___ Belépőkód 67	[2092] ___ Belépőkód 92
[2018] ___ Belépőkód 18	[2043] ___ Belépőkód 43	[2068] ___ Belépőkód 68	[2093] ___ Belépőkód 93
[2019] ___ Belépőkód 19	[2044] ___ Belépőkód 44	[2069] ___ Belépőkód 69	[2094] ___ Belépőkód 94
[2020] ___ Belépőkód 20	[2045] ___ Belépőkód 45	[2070] ___ Belépőkód 70	[2095] ___ Belépőkód 95
[2021] ___ Belépőkód 21	[2046] ___ Belépőkód 46	[2071] ___ Belépőkód 71	[2096] ___ Belépőkód 96
[2022] ___ Belépőkód 22	[2047] ___ Belépőkód 47	[2072] ___ Belépőkód 72	[2097] ___ Belépőkód 97
[2023] ___ Belépőkód 23	[2048] ___ Belépőkód 48	[2073] ___ Belépőkód 73	[2098] ___ Belépőkód 98
[2024] ___ Belépőkód 24	[2049] ___ Belépőkód 49	[2074] ___ Belépőkód 74	[2099] ___ Belépőkódok 99 - 999
[2025] ___ Belépőkód 25	[2050] ___ Belépőkód 50	[2075] ___ Belépőkód 75	

Hatástalanítás jelentéskódok

Szekció	Szekció	Szekció	Szekció
[2101] ___ Belépőkód 1	[2107] ___ Belépőkód 7	[2113] ___ Belépőkód 13	[2119] ___ Belépőkód 19
[2102] ___ Belépőkód 2	[2108] ___ Belépőkód 8	[2114] ___ Belépőkód 14	[2120] ___ Belépőkód 20
[2103] ___ Belépőkód 3	[2109] ___ Belépőkód 9	[2115] ___ Belépőkód 15	[2121] ___ Belépőkód 21
[2104] ___ Belépőkód 4	[2110] ___ Belépőkód 10	[2116] ___ Belépőkód 16	[2122] ___ Belépőkód 22
[2105] ___ Belépőkód 5	[2111] ___ Belépőkód 11	[2117] ___ Belépőkód 17	[2123] ___ Belépőkód 23
[2106] ___ Belépőkód 6	[2112] ___ Belépőkód 12	[2118] ___ Belépőkód 18	[2124] ___ Belépőkód 24

[2125]	__/_	Belépőkód 25	[2144]	__/_	Belépőkód 44	[2163]	__/_	Belépőkód 63	[2182]	__/_	Belépőkód 82
[2126]	__/_	Belépőkód 26	[2145]	__/_	Belépőkód 45	[2164]	__/_	Belépőkód 64	[2183]	__/_	Belépőkód 83
[2127]	__/_	Belépőkód 27	[2146]	__/_	Belépőkód 46	[2165]	__/_	Belépőkód 65	[2184]	__/_	Belépőkód 84
[2128]	__/_	Belépőkód 28	[2147]	__/_	Belépőkód 47	[2166]	__/_	Belépőkód 66	[2185]	__/_	Belépőkód 85
[2129]	__/_	Belépőkód 29	[2148]	__/_	Belépőkód 48	[2167]	__/_	Belépőkód 67	[2186]	__/_	Belépőkód 86
[2130]	__/_	Belépőkód 30	[2149]	__/_	Belépőkód 49	[2168]	__/_	Belépőkód 68	[2187]	__/_	Belépőkód 87
[2131]	__/_	Belépőkód 31	[2150]	__/_	Belépőkód 50	[2169]	__/_	Belépőkód 69	[2188]	__/_	Belépőkód 88
[2132]	__/_	Belépőkód 32	[2151]	__/_	Belépőkód 51	[2170]	__/_	Belépőkód 70	[2189]	__/_	Belépőkód 89
[2133]	__/_	Belépőkód 33	[2152]	__/_	Belépőkód 52	[2171]	__/_	Belépőkód 71	[2190]	__/_	Belépőkód 90
[2134]	__/_	Belépőkód 34	[2153]	__/_	Belépőkód 53	[2172]	__/_	Belépőkód 72	[2191]	__/_	Belépőkód 91
[2135]	__/_	Belépőkód 35	[2154]	__/_	Belépőkód 54	[2173]	__/_	Belépőkód 73	[2192]	__/_	Belépőkód 92
[2136]	__/_	Belépőkód 36	[2155]	__/_	Belépőkód 55	[2174]	__/_	Belépőkód 74	[2193]	__/_	Belépőkód 93
[2137]	__/_	Belépőkód 37	[2156]	__/_	Belépőkód 56	[2175]	__/_	Belépőkód 75	[2194]	__/_	Belépőkód 94
[2138]	__/_	Belépőkód 38	[2157]	__/_	Belépőkód 57	[2176]	__/_	Belépőkód 76	[2195]	__/_	Belépőkód 95
[2139]	__/_	Belépőkód 39	[2158]	__/_	Belépőkód 58	[2177]	__/_	Belépőkód 77	[2196]	__/_	Belépőkód 96
[2140]	__/_	Belépőkód 40	[2159]	__/_	Belépőkód 59	[2178]	__/_	Belépőkód 78	[2197]	__/_	Belépőkód 97
[2141]	__/_	Belépőkód 41	[2160]	__/_	Belépőkód 60	[2179]	__/_	Belépőkód 79	[2198]	__/_	Belépőkód 98
[2142]	__/_	Belépőkód 42	[2161]	__/_	Belépőkód 61	[2180]	__/_	Belépőkód 80	[2199]	__/_	Belépőkódok 99 - 999
[2143]	__/_	Belépőkód 43	[2162]	__/_	Belépőkód 62	[2181]	__/_	Belépőkód 81			

Beléptetőrendszer szekciók

Ajtó hozzárendelése a rendszerhez

Ezekkel az ajtókkal programozhatók az Engedélyszintek a [2601] - [2615] közötti szekciókban. Ha egy ajtót kíván a riasztórendszerhez kapcsolni, telepítsen nyitászérzékelőt és rendelje zónához a Zóna programozással. **MEGJ.: Az Ajtó számozás oszlop alatt (alul), adja meg a Beléptető modul vagy kezelő 8-jegyű sorozatszámát.**

Ajtó számozás			Ajtó opciók		Ajtócímkek	
Ajtó	Szekció	Sorozatszám	Szekció	Opció	Szekció	Címke
Ajtó 01	[2201]	__/_/__/__/_/__/__/_/__/__/_/	[2251]	1 2 3 4 5 * * *	[2301]	__/_/__/__/_/__/__/_/__/__/_/
Ajtó 02	[2202]	__/_/__/__/_/__/__/_/__/__/_/	[2252]	1 2 3 4 5 * * *	[2302]	__/_/__/__/_/__/__/_/__/__/_/
Ajtó 03	[2203]	__/_/__/__/_/__/__/_/__/__/_/	[2253]	1 2 3 4 5 * * *	[2303]	__/_/__/__/_/__/__/_/__/__/_/
Ajtó 04	[2204]	__/_/__/__/_/__/__/_/__/__/_/	[2254]	1 2 3 4 5 * * *	[2304]	__/_/__/__/_/__/__/_/__/__/_/
Ajtó 05	[2205]	__/_/__/__/_/__/__/_/__/__/_/	[2255]	1 2 3 4 5 * * *	[2305]	__/_/__/__/_/__/__/_/__/__/_/
Ajtó 06	[2206]	__/_/__/__/_/__/__/_/__/__/_/	[2256]	1 2 3 4 5 * * *	[2306]	__/_/__/__/_/__/__/_/__/__/_/
Ajtó 07	[2207]	__/_/__/__/_/__/__/_/__/__/_/	[2257]	1 2 3 4 5 * * *	[2307]	__/_/__/__/_/__/__/_/__/__/_/
Ajtó 08	[2208]	__/_/__/__/_/__/__/_/__/__/_/	[2258]	1 2 3 4 5 * * *	[2308]	__/_/__/__/_/__/__/_/__/__/_/
Ajtó 09	[2209]	__/_/__/__/_/__/__/_/__/__/_/	[2259]	1 2 3 4 5 * * *	[2309]	__/_/__/__/_/__/__/_/__/__/_/
Ajtó 10	[2210]	__/_/__/__/_/__/__/_/__/__/_/	[2260]	1 2 3 4 5 * * *	[2310]	__/_/__/__/_/__/__/_/__/__/_/
Ajtó 11	[2211]	__/_/__/__/_/__/__/_/__/__/_/	[2261]	1 2 3 4 5 * * *	[2311]	__/_/__/__/_/__/__/_/__/__/_/
Ajtó 12	[2212]	__/_/__/__/_/__/__/_/__/__/_/	[2262]	1 2 3 4 5 * * *	[2312]	__/_/__/__/_/__/__/_/__/__/_/
Ajtó 13	[2213]	__/_/__/__/_/__/__/_/__/__/_/	[2263]	1 2 3 4 5 * * *	[2313]	__/_/__/__/_/__/__/_/__/__/_/
Ajtó 14	[2214]	__/_/__/__/_/__/__/_/__/__/_/	[2264]	1 2 3 4 5 * * *	[2314]	__/_/__/__/_/__/__/_/__/__/_/
Ajtó 15	[2215]	__/_/__/__/_/__/__/_/__/__/_/	[2265]	1 2 3 4 5 * * *	[2315]	__/_/__/__/_/__/__/_/__/__/_/
Ajtó 16	[2216]	__/_/__/__/_/__/__/_/__/__/_/	[2266]	1 2 3 4 5 * * *	[2316]	__/_/__/__/_/__/__/_/__/__/_/
Ajtó 17	[2217]	__/_/__/__/_/__/__/_/__/__/_/	[2267]	1 2 3 4 5 * * *	[2317]	__/_/__/__/_/__/__/_/__/__/_/
Ajtó 18	[2218]	__/_/__/__/_/__/__/_/__/__/_/	[2268]	1 2 3 4 5 * * *	[2318]	__/_/__/__/_/__/__/_/__/__/_/

Ajtó 19	[2219]	___/___/___/___/___/___	[2269]	1 2 3 4 5 * * *	[2319]	___/___/___/___/___/___
Ajtó 20	[2220]	___/___/___/___/___/___	[2270]	1 2 3 4 5 * * *	[2320]	___/___/___/___/___/___
Ajtó 21	[2221]	___/___/___/___/___/___	[2271]	1 2 3 4 5 * * *	[2321]	___/___/___/___/___/___
Ajtó 22	[2222]	___/___/___/___/___/___	[2272]	1 2 3 4 5 * * *	[2322]	___/___/___/___/___/___
Ajtó 23	[2223]	___/___/___/___/___/___	[2273]	1 2 3 4 5 * * *	[2323]	___/___/___/___/___/___
Ajtó 24	[2224]	___/___/___/___/___/___	[2274]	1 2 3 4 5 * * *	[2324]	___/___/___/___/___/___
Ajtó 25	[2225]	___/___/___/___/___/___	[2275]	1 2 3 4 5 * * *	[2325]	___/___/___/___/___/___
Ajtó 26	[2226]	___/___/___/___/___/___	[2276]	1 2 3 4 5 * * *	[2326]	___/___/___/___/___/___
Ajtó 27	[2227]	___/___/___/___/___/___	[2277]	1 2 3 4 5 * * *	[2327]	___/___/___/___/___/___
Ajtó 28	[2228]	___/___/___/___/___/___	[2278]	1 2 3 4 5 * * *	[2328]	___/___/___/___/___/___
Ajtó 29	[2229]	___/___/___/___/___/___	[2279]	1 2 3 4 5 * * *	[2329]	___/___/___/___/___/___
Ajtó 30	[2230]	___/___/___/___/___/___	[2280]	1 2 3 4 5 * * *	[2330]	___/___/___/___/___/___
Ajtó 31	[2231]	___/___/___/___/___/___	[2281]	1 2 3 4 5 * * *	[2331]	___/___/___/___/___/___
Ajtó 32	[2232]	___/___/___/___/___/___	[2282]	1 2 3 4 5 * * *	[2332]	___/___/___/___/___/___

Ajtó opciók:

[1] „VAGY/ÉS” Ajtó belépés - Minden ajtó programozható úgy, hogy csak azoknak a kártyáknak adjon belépést, melyek hozzá vannak rendelve az ajtó legalább egy partíciójához („VAGY” belépés) vagy az ajtó minden partíciójához („ÉS” belépés). Ha bekapcsolja az [1] opciót, az ajtó „VAGY” belépés módban lesz. Kikapcsolva az [1] opciót, az ajtó „ÉS” belépés módban lesz.

[2] Felhasználókód belépés - Amikor a [2] opció tiltva, a felhasználónak fel kell mutatnia az ajtó olvasójánál a belépőkártyát a belépéshez. Amikor a [2] opció engedélyezett, nem szükséges az olvasó a belépéshez a vezérelt ajtón. A vezérelt ajtón történő belépéshez, a felhasználónak meg kell adnia belépőkódját, majd megnyomni az [Acc] gombot. (csak EVO641 / EVO641R kezelő esetén)

[3] Kártya és Kód belépés - Ha bekapcsolja a [3] opciót, érvényes belépőkártyát és érvényes felhasználókódot is használni kell. A belépőkártyának és a felhasználó belépőkódnak ugyanahhoz a felhasználóhoz kell tartoznia. Ha kikapcsolja a [3] opciót, a belépéshez vagy belépőkártya vagy felhasználó belépőkód elegendő. (csak olvasós LCD kezelővel, vagy PosiPIN™ olvasóval)

[4] Élesztés tiltás ajtón - Amikor a [4] opció engedélyezett, az ajtó olvasója nem használható a rendszer élesztésére, még ha a belépőkártya rendelkezik is engedélyezett élesztés opcióval.

[5] Hatástalanítás tiltás ajtón - Amikor az [5] opció engedélyezett, az ajtó olvasója nem használható a rendszer hatástalanítására, még ha a belépőkártya rendelkezik is engedélyezett hatástalanítás opcióval.

Ütemezés programozás

Minden ütem meghatározza, mikor kaphatnak a felhasználók belépést. Az ütemek 001 - 015-ig (szekciók [2401] - [2415] között) az Elsődleges ütemek. Csak az Elsődleges ütemeket lehet Felhasználó belépőkódhoz rendelni. Az ütemek 016- 032-ig (szekciók [2416] - [2432] között) a Másodlagos ütemek. A Másodlagos ütemeket nem lehet Felhasználó belépőkódhoz rendelni, és csak tartalék ütemként használhatók.

Szekció	Ütem	Időtartam	Start idő (-tól)	Vége idő (-ig)	Nap (BE vagy KI kapcsolható)								
					V	H	K	Sz	Cs	P	Szo	SzN	
ELSÖDLEGES ÜTEMEK	[2401]	001	Ütem A	___ : ___	___ : ___	1	2	3	4	5	6	7	8
			Ütem B	___ : ___	___ : ___	1	2	3	4	5	6	7	8
	[2402]	002	Ütem A	___ : ___	___ : ___	1	2	3	4	5	6	7	8
			Ütem B	___ : ___	___ : ___	1	2	3	4	5	6	7	8
	[2403]	003	Ütem A	___ : ___	___ : ___	1	2	3	4	5	6	7	8
			Ütem B	___ : ___	___ : ___	1	2	3	4	5	6	7	8
	[2404]	004	Ütem A	___ : ___	___ : ___	1	2	3	4	5	6	7	8
			Ütem B	___ : ___	___ : ___	1	2	3	4	5	6	7	8
	[2405]	005	Ütem A	___ : ___	___ : ___	1	2	3	4	5	6	7	8
			Ütem B	___ : ___	___ : ___	1	2	3	4	5	6	7	8
	[2406]	006	Ütem A	___ : ___	___ : ___	1	2	3	4	5	6	7	8
			Ütem B	___ : ___	___ : ___	1	2	3	4	5	6	7	8
	[2407]	007	Ütem A	___ : ___	___ : ___	1	2	3	4	5	6	7	8
			Ütem B	___ : ___	___ : ___	1	2	3	4	5	6	7	8
	[2408]	008	Ütem A	___ : ___	___ : ___	1	2	3	4	5	6	7	8
			Ütem B	___ : ___	___ : ___	1	2	3	4	5	6	7	8
	[2409]	009	Ütem A	___ : ___	___ : ___	1	2	3	4	5	6	7	8
			Ütem B	___ : ___	___ : ___	1	2	3	4	5	6	7	8
	[2410]	010	Ütem A	___ : ___	___ : ___	1	2	3	4	5	6	7	8
			Ütem B	___ : ___	___ : ___	1	2	3	4	5	6	7	8
	[2411]	011	Ütem A	___ : ___	___ : ___	1	2	3	4	5	6	7	8
			Ütem B	___ : ___	___ : ___	1	2	3	4	5	6	7	8
	[2412]	012	Ütem A	___ : ___	___ : ___	1	2	3	4	5	6	7	8

Szekció	Ütem	Időtartam	Start idő (-tól)	Vége idő (-ig)	Nap (BE vagy KI kapcsolható)							
					V	H	K	Sz	Cs	P	Szo	SzN
[2413]	013	Ütem B	_____ : _____	_____ : _____	1	2	3	4	5	6	7	8
		Ütem A	_____ : _____	_____ : _____	1	2	3	4	5	6	7	8
[2414]	014	Ütem B	_____ : _____	_____ : _____	1	2	3	4	5	6	7	8
		Ütem A	_____ : _____	_____ : _____	1	2	3	4	5	6	7	8
[2415]	015	Ütem B	_____ : _____	_____ : _____	1	2	3	4	5	6	7	8
		Ütem A	_____ : _____	_____ : _____	1	2	3	4	5	6	7	8
[2416]	016	Ütem B	_____ : _____	_____ : _____	1	2	3	4	5	6	7	8
		Ütem A	_____ : _____	_____ : _____	1	2	3	4	5	6	7	8
[2417]	017	Ütem B	_____ : _____	_____ : _____	1	2	3	4	5	6	7	8
		Ütem A	_____ : _____	_____ : _____	1	2	3	4	5	6	7	8
[2418]	018	Ütem B	_____ : _____	_____ : _____	1	2	3	4	5	6	7	8
		Ütem A	_____ : _____	_____ : _____	1	2	3	4	5	6	7	8
[2419]	019	Ütem B	_____ : _____	_____ : _____	1	2	3	4	5	6	7	8
		Ütem A	_____ : _____	_____ : _____	1	2	3	4	5	6	7	8
[2420]	020	Ütem B	_____ : _____	_____ : _____	1	2	3	4	5	6	7	8
		Ütem A	_____ : _____	_____ : _____	1	2	3	4	5	6	7	8
[2421]	021	Ütem B	_____ : _____	_____ : _____	1	2	3	4	5	6	7	8
		Ütem A	_____ : _____	_____ : _____	1	2	3	4	5	6	7	8
[2422]	022	Ütem B	_____ : _____	_____ : _____	1	2	3	4	5	6	7	8
		Ütem A	_____ : _____	_____ : _____	1	2	3	4	5	6	7	8
[2423]	023	Ütem B	_____ : _____	_____ : _____	1	2	3	4	5	6	7	8
		Ütem A	_____ : _____	_____ : _____	1	2	3	4	5	6	7	8
[2424]	024	Ütem B	_____ : _____	_____ : _____	1	2	3	4	5	6	7	8
		Ütem A	_____ : _____	_____ : _____	1	2	3	4	5	6	7	8
[2425]	025	Ütem B	_____ : _____	_____ : _____	1	2	3	4	5	6	7	8
		Ütem A	_____ : _____	_____ : _____	1	2	3	4	5	6	7	8
[2426]	026	Ütem B	_____ : _____	_____ : _____	1	2	3	4	5	6	7	8
		Ütem A	_____ : _____	_____ : _____	1	2	3	4	5	6	7	8
[2427]	027	Ütem B	_____ : _____	_____ : _____	1	2	3	4	5	6	7	8
		Ütem A	_____ : _____	_____ : _____	1	2	3	4	5	6	7	8
[2428]	028	Ütem B	_____ : _____	_____ : _____	1	2	3	4	5	6	7	8
		Ütem A	_____ : _____	_____ : _____	1	2	3	4	5	6	7	8
[2429]	029	Ütem B	_____ : _____	_____ : _____	1	2	3	4	5	6	7	8
		Ütem A	_____ : _____	_____ : _____	1	2	3	4	5	6	7	8
[2430]	030	Ütem B	_____ : _____	_____ : _____	1	2	3	4	5	6	7	8
		Ütem A	_____ : _____	_____ : _____	1	2	3	4	5	6	7	8
[2431]	031	Ütem B	_____ : _____	_____ : _____	1	2	3	4	5	6	7	8
		Ütem A	_____ : _____	_____ : _____	1	2	3	4	5	6	7	8
[2432]	032	Ütem B	_____ : _____	_____ : _____	1	2	3	4	5	6	7	8
		Ütem A	_____ : _____	_____ : _____	1	2	3	4	5	6	7	8

MÁSODLAGOS ÜTEMEK



Az ütem Start és Vége ideje nem léphet át másik napra. Például, egyik nap du.10-től másnap de.6-ig tartó műszak programozásához a következőképpen kell programozni az A ütemet: Start idő 22:00 és Vége idő 23:59, majd B ütem Start idő 00:00 és Vége idő 06:00. Az ütem nem szakad meg 23:59 és 00:00 között.

Tartalék ütemek

Minden programozott ütem (Ütemezés programozás a 34. oldalon) biztonsági másolható vagy másik ütemhez kapcsolható. A tartalék akkor használatos amikor az első ütem érvénytelen. Adja meg a tartalékként használt ütem 3-jegyű számát. *Pl: Szeretné ha Ütem 001 tartaléka Ütem 011 lenne. A [2501] szekcióban írja be a 011 számot.*

A központ ellenőrzi 8 összekapcsolt ütemet, egymás után, amíg meghatározza, hogy a kártya vagy a kód érvénytelen. *Pl: Ha Ütem 001 Ütem 005-höz kapcsolts és Ütem 005 pedig Ütem 030-hoz, a központ ellenőrzi Ütem 001-et, 005-öt és 030-at.*

Szekció	Szekció	Szekció	Szekció
[2501] _/_/_ Ütem 001	[2509] _/_/_ Ütem 009	[2517] _/_/_ Ütem 017	[2525] _/_/_ Ütem 025
[2502] _/_/_ Ütem 002	[2510] _/_/_ Ütem 010	[2518] _/_/_ Ütem 018	[2526] _/_/_ Ütem 026
[2503] _/_/_ Ütem 003	[2511] _/_/_ Ütem 011	[2519] _/_/_ Ütem 019	[2527] _/_/_ Ütem 027
[2504] _/_/_ Ütem 004	[2512] _/_/_ Ütem 012	[2520] _/_/_ Ütem 020	[2528] _/_/_ Ütem 028
[2505] _/_/_ Ütem 005	[2513] _/_/_ Ütem 013	[2521] _/_/_ Ütem 021	[2529] _/_/_ Ütem 029
[2506] _/_/_ Ütem 006	[2514] _/_/_ Ütem 014	[2522] _/_/_ Ütem 022	[2530] _/_/_ Ütem 030
[2507] _/_/_ Ütem 007	[2515] _/_/_ Ütem 015	[2523] _/_/_ Ütem 023	[2531] _/_/_ Ütem 031
[2508] _/_/_ Ütem 008	[2516] _/_/_ Ütem 016	[2524] _/_/_ Ütem 024	[2532] _/_/_ Ütem 032

Engedélyszintek programozása

Minden Engedélyszint Beléptető ajtók kombinációja. Például, ha az [1] opciót az Első képernyőn engedélyezték a [2601] szekcióban, Szint 01 csak Ajtó 01-en ad belépést.

Szekció	Szint	Belépés ajtón (kapcsolja BE vagy KI a belépést):			
		Első képernyő Ajtó 01 - 08	Második képernyő Ajtó 09 - 16	Harmadik képernyő Ajtó 17 - 24	Negyedik képernyő Ajtó 25 - 32
[2601]	01	1 2 3 4 5 6 7 8	1 2 3 4 5 6 7 8	1 2 3 4 5 6 7 8	1 2 3 4 5 6 7 8
[2602]	02	1 2 3 4 5 6 7 8	1 2 3 4 5 6 7 8	1 2 3 4 5 6 7 8	1 2 3 4 5 6 7 8
[2603]	03	1 2 3 4 5 6 7 8	1 2 3 4 5 6 7 8	1 2 3 4 5 6 7 8	1 2 3 4 5 6 7 8
[2604]	04	1 2 3 4 5 6 7 8	1 2 3 4 5 6 7 8	1 2 3 4 5 6 7 8	1 2 3 4 5 6 7 8
[2605]	05	1 2 3 4 5 6 7 8	1 2 3 4 5 6 7 8	1 2 3 4 5 6 7 8	1 2 3 4 5 6 7 8
[2606]	06	1 2 3 4 5 6 7 8	1 2 3 4 5 6 7 8	1 2 3 4 5 6 7 8	1 2 3 4 5 6 7 8
[2607]	07	1 2 3 4 5 6 7 8	1 2 3 4 5 6 7 8	1 2 3 4 5 6 7 8	1 2 3 4 5 6 7 8
[2608]	08	1 2 3 4 5 6 7 8	1 2 3 4 5 6 7 8	1 2 3 4 5 6 7 8	1 2 3 4 5 6 7 8
[2609]	09	1 2 3 4 5 6 7 8	1 2 3 4 5 6 7 8	1 2 3 4 5 6 7 8	1 2 3 4 5 6 7 8
[2610]	10	1 2 3 4 5 6 7 8	1 2 3 4 5 6 7 8	1 2 3 4 5 6 7 8	1 2 3 4 5 6 7 8
[2611]	11	1 2 3 4 5 6 7 8	1 2 3 4 5 6 7 8	1 2 3 4 5 6 7 8	1 2 3 4 5 6 7 8
[2612]	12	1 2 3 4 5 6 7 8	1 2 3 4 5 6 7 8	1 2 3 4 5 6 7 8	1 2 3 4 5 6 7 8
[2613]	13	1 2 3 4 5 6 7 8	1 2 3 4 5 6 7 8	1 2 3 4 5 6 7 8	1 2 3 4 5 6 7 8
[2614]	14	1 2 3 4 5 6 7 8	1 2 3 4 5 6 7 8	1 2 3 4 5 6 7 8	1 2 3 4 5 6 7 8
[2615]	15	1 2 3 4 5 6 7 8	1 2 3 4 5 6 7 8	1 2 3 4 5 6 7 8	1 2 3 4 5 6 7 8

Szabadnap programozás

Amikor az [SzN] engedélyezett egy ütemben (29. oldal), a felhasználók az alábbi szekciókban programozott napokon léphetnek be:

Szekció	Hónap	Nap			
		Első képernyő Nap 01 - 08	Második képernyő Napok 09 - 16	Harmadik képernyő Napok 17 - 24	Negyedik képernyő Napok 25 - 31
[2701]	Január	1 2 3 4 5 6 7 8	1 2 3 4 5 6 7 8	1 2 3 4 5 6 7 8	1 2 3 4 5 6 7 *
[2702]	Február	1 2 3 4 5 6 7 8	1 2 3 4 5 6 7 8	1 2 3 4 5 6 7 8	1 2 3 4 5 6 7 *
[2703]	Március	1 2 3 4 5 6 7 8	1 2 3 4 5 6 7 8	1 2 3 4 5 6 7 8	1 2 3 4 5 6 7 *
[2704]	Április	1 2 3 4 5 6 7 8	1 2 3 4 5 6 7 8	1 2 3 4 5 6 7 8	1 2 3 4 5 6 7 *
[2705]	Május	1 2 3 4 5 6 7 8	1 2 3 4 5 6 7 8	1 2 3 4 5 6 7 8	1 2 3 4 5 6 7 *
[2706]	Június	1 2 3 4 5 6 7 8	1 2 3 4 5 6 7 8	1 2 3 4 5 6 7 8	1 2 3 4 5 6 7 *
[2707]	Július	1 2 3 4 5 6 7 8	1 2 3 4 5 6 7 8	1 2 3 4 5 6 7 8	1 2 3 4 5 6 7 *
[2708]	Augusztus	1 2 3 4 5 6 7 8	1 2 3 4 5 6 7 8	1 2 3 4 5 6 7 8	1 2 3 4 5 6 7 *
[2709]	Szeptember	1 2 3 4 5 6 7 8	1 2 3 4 5 6 7 8	1 2 3 4 5 6 7 8	1 2 3 4 5 6 7 *
[2710]	Október	1 2 3 4 5 6 7 8	1 2 3 4 5 6 7 8	1 2 3 4 5 6 7 8	1 2 3 4 5 6 7 *
[2711]	November	1 2 3 4 5 6 7 8	1 2 3 4 5 6 7 8	1 2 3 4 5 6 7 8	1 2 3 4 5 6 7 *
[2712]	December	1 2 3 4 5 6 7 8	1 2 3 4 5 6 7 8	1 2 3 4 5 6 7 8	1 2 3 4 5 6 7 *

Kezelő számozás

A [2801] - [2832] közötti szekciók szigorúan a kezelő azonosítására szolgálnak az eseménytárban. Adja meg a kezelő 8-jegyű sorozatszámát, amelyek a kezelő x (1 – 32) címkéjű legyen. Az eseménytár megjeleníti a kezelőhöz tartozó eseményeket mint kezelő 1, kezelő 2 stb.

Szekció	Kezelő #	Sorozatszám	Szekció	Kezelő #	Sorozatszám	Szekció	Kezelő #	Sorozatszám
[2801]	Kezelő 1	_/ / _ / / _ / / _ / /	[2812]	Kezelő 12	_/ / _ / / _ / / _ / /	[2823]	Kezelő 23	_/ / _ / / _ / / _ / /
[2802]	Kezelő 2	_/ / _ / / _ / / _ / /	[2813]	Kezelő 13	_/ / _ / / _ / / _ / /	[2824]	Kezelő 24	_/ / _ / / _ / / _ / /
[2803]	Kezelő 3	_/ / _ / / _ / / _ / /	[2814]	Kezelő 14	_/ / _ / / _ / / _ / /	[2825]	Kezelő 25	_/ / _ / / _ / / _ / /
[2804]	Kezelő 4	_/ / _ / / _ / / _ / /	[2815]	Kezelő 15	_/ / _ / / _ / / _ / /	[2826]	Kezelő 26	_/ / _ / / _ / / _ / /
[2805]	Kezelő 5	_/ / _ / / _ / / _ / /	[2816]	Kezelő 16	_/ / _ / / _ / / _ / /	[2827]	Kezelő 27	_/ / _ / / _ / / _ / /
[2806]	Kezelő 6	_/ / _ / / _ / / _ / /	[2817]	Kezelő 17	_/ / _ / / _ / / _ / /	[2828]	Kezelő 28	_/ / _ / / _ / / _ / /
[2807]	Kezelő 7	_/ / _ / / _ / / _ / /	[2818]	Kezelő 18	_/ / _ / / _ / / _ / /	[2829]	Kezelő 29	_/ / _ / / _ / / _ / /
[2808]	Kezelő 8	_/ / _ / / _ / / _ / /	[2819]	Kezelő 19	_/ / _ / / _ / / _ / /	[2830]	Kezelő 30	_/ / _ / / _ / / _ / /
[2809]	Kezelő 9	_/ / _ / / _ / / _ / /	[2820]	Kezelő 20	_/ / _ / / _ / / _ / /	[2831]	Kezelő 31	_/ / _ / / _ / / _ / /
[2810]	Kezelő 10	_/ / _ / / _ / / _ / /	[2821]	Kezelő 21	_/ / _ / / _ / / _ / /	[2832]	Kezelő 32	_/ / _ / / _ / / _ / /
[2811]	Kezelő 11	_/ / _ / / _ / / _ / /	[2822]	Kezelő 22	_/ / _ / / _ / / _ / /			

Új távirányító programozás

Maximum 16 különböző gombsablon állítható be, melyek külön felhasználókhöz rendelhetők. Minden felhasználó elő-programozott alapértelmezett gombsablonokkal: (1 B) (C 0) (1. sablon).



Hardver követelmények, "Új távirányító programozás" a 2. oldalon

Távirányító sablonok

Szekció	Sablon	Gombopciók	Szekció	Sablonszám	Gombopciók	Szekció	Leírás
[2900]	1. sablon	(/) (/)	[2908]	9. sablon	(/) (/)	[2940]	Alap gombsablon Gombsablont alapértelmezettnek lehet kiválasztani, ha a gombsablonokat jelképező (00)-(15) közötti értéket adnak meg a [2900]-[2915] közötti szekciókban.
[2901]	2. sablon	(/) (/)	[2909]	10. sablon	(/) (/)		
[2902]	3. sablon	(/) (/)	[2910]	11. sablon	(/) (/)		
[2903]	4. sablon	(/) (/)	[2911]	12. sablon	(/) (/)		
[2904]	5. sablon	(/) (/)	[2912]	13. sablon	(/) (/)	[2941]	Gombsablon kiosztás Gombsablon felhasználóhoz rendelhető, ha a felhíváskor kiválasztják a felhasználót, majd a gombsablonokat jelképező (00)-(15) közötti értéket adnak meg a [2900]-[2915] közötti szekciókban.
[2905]	6. sablon	(/) (/)	[2913]	14. sablon	(/) (/)		
[2906]	7. sablon	(/) (/)	[2914]	15. sablon	(/) (/)		
[2907]	8. sablon	(/) (/)	[2915]	16. sablon	(/) (/)		

						5. táblázat: Sablon bevitel			
						Belépés	Funkció	Belépés	Funkció
						[0]	Gomb tiltva	[8]	Pánik 1
						[1]	Szokásos élesítés	[9]	Pánik 2
						[2]	Stay élesítés	A = [stay]	Pánik 3
						[3]	N/A	B = [force]	Eszközgomb 1
						[4]	N/A	C = [arm]	Eszközgomb 2
						[5]	N/A	D = [disarm]	Eszközgomb 3
						[6]	N/A	E = [byp]	Eszközgomb 4
						[7]	N/A	F = [mem]	N/A

						(1B) (C0) (00) (00) → jövőbeli használat					
						1. gomb	2. gomb	3. gomb	2.+3. gomb	Hatástalanítás	
						Alap (1 B) (C 0)	Szokásos élesítés	Eszközgomb 1	Eszközgomb 2	Tiltva	Hatástalanítás: nem módosítható

SZEKCIÓ [3031]: Partíció opciók 1

Opció	KI	BE
[1] Partíció 1	1 Tiltva	△ Engedélyezett
[2] Partíció 2	△ Tiltva	1 Engedélyezett
[3] Partíció 3	△ Tiltva	1 Engedélyezett
[4] Partíció 4	△ Tiltva	1 Engedélyezett
[5] Partíció 5	△ Tiltva	1 Engedélyezett
[6] Partíció 6	△ Tiltva	1 Engedélyezett
[7] Partíció 7	△ Tiltva	1 Engedélyezett
[8] Partíció 8	△ Tiltva	1 Engedélyezett

SZEKCIÓ [3032]: Partíció opciók 2

Opció	KI	BE
[1] Bell/Sziréna kimenet az 1. partícióban	1 Tiltva	△ Engedélyezett
[2] Bell/Sziréna kimenet a 2. partícióban	△ Tiltva	1 Engedélyezett
[3] Bell/Sziréna kimenet a 3. partícióban	△ Tiltva	1 Engedélyezett
[4] Bell/Sziréna kimenet a 4. partícióban	△ Tiltva	1 Engedélyezett
[5] Bell/Sziréna kimenet az 5. partícióban	△ Tiltva	1 Engedélyezett
[6] Bell/Sziréna kimenet a 6. partícióban	△ Tiltva	1 Engedélyezett
[7] Bell/Sziréna kimenet a 7. partícióban	△ Tiltva	1 Engedélyezett
[8] Bell/Sziréna kimenet a 8. partícióban	△ Tiltva	1 Engedélyezett

SZEKCIÓ [3033]: Rendszer opciók 3

Opció	KI	BE
[1] Többszörös művelet a felhasználó menüben	△ Tiltva	1 Engedélyezett
[2] Felhasználókód hossz	△ Fix	1 Rugalmas
[3] Felhasználókód hossz (ha [2] opció KI)	△ 4-jegyű	1 6-jegyű
[4] Táptakarékos mód	1 Tiltva	△ Engedélyezett
[5] Kiiktatás nem jelenik meg, ha a rendszer éles	1 Tiltva	△ Engedélyezett
[6] Hiba tárolás	△ Tiltva	1 Engedélyezett
[7] EOL ellenállás vezetékes zónákon	△ Tiltva	1 Engedélyezett
[8] (ATZ) Zóna duplázás	△ Tiltva	1 Engedélyezett

SZEKCIÓ [3034]: Rendszer opciók 4

Opció	KI	BE
[1]&[2] Rádiós adó felügyelet opciók (táblázat a 39. oldalon)	1 Lásd, táblázat 1 Lásd, táblázat	1 Lásd, táblázat 1 Lásd, táblázat
[3] Felügyeletvesztés hibát generál, ha kiiktatott rádiós zónán érzékeli	△ Igen	1 Nem
[4] Élesítés tiltás rádiós adó felügyelet hibánál	△ Tiltva	1 Engedélyezett
[5]&[6] Zóna és Modul szabotázs felismerés opciók (táblázat a 39. oldalon)	1 Lásd, táblázat 1 Lásd, táblázat	1 Lásd, táblázat 1 Lásd, táblázat
[7] Szabotázst generál, ha kiiktatott zónán érzékeli	1 Igen	△ Nem
[8] Élesítés tiltás szabotázs hibánál	△ Tiltva	1 Engedélyezett

SZEKCIÓ [3035] : Rendszer opciók 5

Opció	KI	BE
[1] Élesítés tiltás AC hibánál	△ Tiltva	1 Engedélyezett
[2] Élesítés tiltás akku hibánál	△ Tiltva	1 Engedélyezett
[3] Élesítés tiltás Bell vagy Aux hibánál	△ Tiltva	1 Engedélyezett
[4] Élesítés tiltás TLM hibánál	△ Tiltva	1 Engedélyezett
[5] Élesítés tiltás modul hibánál	△ Tiltva	1 Engedélyezett
[6] Ügyfélszám küldés	△ Partíció #	1 Tel.szám
[7] Zóna állapot küldés soros porton*	△ Tiltva	1 Engedélyezett
[8] Soros port Baud arány	1 38,400	△ 57,600

*Ezt az opciót néhány felügyeleti szoftver használja, például a Hiperterminal. WinLoad szoftverrel és nyomtatókkal mindig átküldik.

Rádiós adó felügyelet opciók (Szekció [3034]: [1] és [2] opciók)	
[1]	[2]
KI	KI - Tiltva (alap)
KI	BE - CSAK HIBÁT GENERÁL (AMIKOR ÉLESÍTETT VAGY HATÁSTALANÍTOTT)
BE	KI - Amikor hatástalanított: CSAK HIBÁT GENERÁL - Amikor élesített: Zóna riasztás típust követ (10. oldal)
BE	BE - Amikor hatástalanított: HANGOS RIASZTÁST GENERÁL - Amikor élesített: Zóna riasztás típust követ (10. oldal)

Zóna és Modul szabotázs felismerés opciók* ([3034] szekció: opció [5] és [6])	
[5]	[6]
KI	KI - Tiltva (alap)
KI	BE - CSAK HIBÁT GENERÁL (AMIKOR ÉLESÍTETT VAGY HATÁSTALANÍTOTT)
BE	KI - Amikor hatástalanított: CSAK HIBÁT GENERÁL - Amikor élesített: Zóna riasztás típust követ (10. oldal) zóna szabotázsnál. Hibát generál modul szabotázsnál.
BE	BE - Amikor hatástalanított: HANGOS RIASZTÁST GENERÁL - Amikor élesített: Zóna riasztás típust követ (10. oldal)

*Szabotázs felismeréshez a központ bekötéséről útmutatás, lásd 58. oldal.

Tárcsázó opciók

△ = alap beállítás

SZEKCIÓ [3036]: Tárcsázó opciók 1

Opció	KI	BE
[1]&[2] <i>Telefonvonal felügyelet (TLM) - (lásd táblázat, alul)</i>	1 táblázat 1 táblázat	1 táblázat 1 táblázat
[3] <i>Tárcsázó (jelentés a távfelügyeletre)</i>	△ Tiltva	1 Engedélyezett
[4] <i>Tárcsázási mód</i>	1 Pulse	△ Tone (DTMF)
[5] <i>Impulzus arány (E.U. = Európa; N.A. = Észak Amerika)</i>	1 1:2 (E.U.)	△ 1:1.5 (N.A.)
[6] <i>Foglalt jelzés érzékelés</i>	1 Tiltva	△ Engedélyezett
[7] <i>Pulse tárcsázásra vált az ötödik kísérletre</i>	△ Tiltva	1 Engedélyezett
[8] <i>Bell/szirána kommunikációs hibára, ha a rendszer éles</i>	△ Tiltva	1 Engedélyezett

SZEKCIÓ [3037]: Tárcsázó opciók 2

Opció	KI	BE
[1] <i>Visszahívás</i>	△ Tiltva	1 Engedélyezett
[2] <i>Automatikus eseménytár küldés</i>	△ Tiltva	1 Engedélyezett
[3]&[4] <i>Auto tesztjelentés küldés opciók (Auto tesztjelentés beállítások, 40. oldal)</i>	1 táblázat 1 táblázat	1 Lásd, táblázat 1 Lásd, táblázat
[5] <i>Kezelő csipog sikeres élesítés/hatástalanítás jelentésnél</i>	△ Tiltva	1 Engedélyezett
[6] <i>Váltakozó tárcsázás</i>	△ Tiltva	1 Engedélyezett
[7] <i>Tárcahang késleltetés (ha nincs tárcahang)</i>	△ Kényszer tárcahang	1 Letesz
[8] <i>Zóna visszaállítás jelentése</i>	△ Tiltva	1 Engedélyezett

BE = Zóna zárásra; KI = Szirána letiltásra

Telefonvonal felügyelet (TLM) opciók

(Szekció [3036]; [1] és [2] opciók)

[1]	[2]	
KI	KI	Tiltva (alap)
KI	BE	Amikor élesített: HANGOS RIASZTÁST GENERÁL
BE	KI	Amikor élesített: HIBÁT GENERÁL
BE	BE	TLM néma riasztás: HANGOSSÁ VÁLIK

Auto tesztjelentés küldés opciók

(Szekció [3037]; [3] és [4] opciók)

[3]	[4]	
KI	KI	Mindig küldi a teszt jelentéskódot, a [3041] szekcióban programozott időben, ha a [3040] szekcióban programozott napok leteltek (alap).
KI	BE	Amikor hatástalanított: Küldi a teszt jelentéskódot mindig, amikor a [3043] szekcióban programozott idő eltelt. Amikor élesített: Küldi a teszt jelentéskódot mindig, amikor a [3042] szekcióban programozott idő eltelt.
BE	KI	A központ küldi a teszt jelentéskódot minden órában a [3041] szekcióban programozott percben (az utolsó két jegy). Vegye figyelembe, hogy a [3041] szekció első két jegye nem számít. <i>Például, ha a [3041] szekcióba programozott érték 10:25, a teszt jelentéskód minden óra 25 percében kerül küldésre, pl. 11:25, 12:25 stb.</i>
BE	BE	A tesztjelentés kódot küldi a rendszer, ha az alább felsorolt második és harmadik opciók bármelyik feltétele (opció [3] = KI és [4] = BE / opció [3] = BE és [4] = KI) teljesülnek.

Egyéb opciók

△ = alap beállítás

SZEKCIÓ [3038]: Beléptető opciók

Opció	KI	BE
[1] <i>Beléptetés</i>	△ Tiltva	1 Engedélyezett
[2] <i>„Kilépés kérés” naplózása eseménytárba*</i>	△ Tiltva	1 Engedélyezett
[3] <i>„Ajtó nyitva maradt visszaáll” naplózása eseménytárba</i>	△ Tiltva	1 Engedélyezett
[4] <i>„Ajtó kényszer visszaáll” naplózása eseménytárba</i>	△ Tiltva	1 Engedélyezett
[5] <i>Betörés riasztás kényszerített ajtón</i>	△ Tiltva	1 Engedélyezett
[6] <i>Kilépés késleltetés kihagyása kártyás élesítésnél</i>	△ Tiltva	1 Engedélyezett
[7] <i>Betörés riasztás nyitva maradt ajtón</i>	△ Tiltva	1 Engedélyezett
[8] <i>Ki léphet be óravesztés alatt</i>	△ Minden felasználó	1 Mesterek*



* Mivel a „Kilépés kérés” esemény gyakran előfordul, az Eseménytár gyorsan betelhet.

* Tartalmazza a 00 ütem engedélyű felhasználókat.

Ütemezés tûrés ablak

Szekció	Adat	Leírás	Alap
[3039]	__/_/__(x 1 perc)	ÜTEM TÛRÉS ABLAK	000

Auto tesztjelentés beállítások

Szekció	Adat	Leírás	Alap
[3040]	__/_/__(x 1 nap; 000 = Tiltva)	AUTO TESZTJELENTÉS	000
[3041]	__/_ : __/_ óra (00-23) és perc (00-59)	AUTO TESZTJELENTÉS IDEJE	00 : 00
[3042]	__/_/__(000 - 255 x 1 perc)	ÉLESÍTETT JELENTÉS KÉSLELTETÉS	5 perc
[3043]	__/_/__(000 - 255 x 1 perc)	HATÁSTALANÍTOTT JELENTÉS KÉSLELTETÉS	60 perc

Időzítések

Szekció	Adat	Leírás	Alap
[3051]	__/_/__(000 - 255)	CSÓRGÉS SZÁMLÁLÓ	008
[3052]	__/_/__(000 - 255 x 4 másodperc)	ÜZENETRÖGZÍTŐ ELHAGYÁS KÉSLELTETÉS	32 másodperc
[3053]	__/_/__(000 - 255 x 2 másodperc)	TLM HIBA IDŐZÍTŐ	32 másodperc
[3054]	__/_/__(000 - 127 x 1 másodperc)	KÉSLELTETÉS TÁRCSÁZÁSI KÍSÉRLETEK KÖZÖTT	20 másodperc
[3055]	__/_/__(000 - 255 x 1 másodperc; 000 = Azonnali jelentés)	RIASZTÁS KÜLDÉS KÉSLELTETÉS IDŐZÍTŐ	000
[3056]	__/_/__(000 - 255 x 1 kísérlet)	MAXIMÁLIS TÁRCSÁZÁSI KÍSÉRLET	8 kísérlet
[3057]	__/_/__(000 - 127 x 1 másodperc)	PAGER KÉSLELTETÉS ADATKÜLDÉS ELŐTT	20 másodperc
[3058]	__/_/__(000 - 255 x 1 perc; 000 = Azonnali jelentés)	TÁPHIBA JELENTÉS KÉSLELTETÉS	30 perc
[3059]	__/_/__(000 - 255 x 1 ismétlés; 000 = Nincs ismétlés)	PAGER JELENTÉSKÓD ÁTVITEL ISMÉTLÉS	000
[3060]	__/_/__(000 - 255 x 1 perc)	TÁPHIBA VISSZAÁLL KÉSLELTETÉS JELENTÉS	030 perc

Kommunikációs beállítások

Ügyfélszámok



Csak a SIA formátum támogatja a [0] = 0 jegyet az ügyfélszámokban. Ügyfélszámok, melyek más jelentés formátumot használnak, nem támogatják a [0] = 0 jegyet. Nyomja meg a [STAY] gombot = „A” betű kerül a helyre. Amikor SIA formátumot használ, és az Ügyfélszám küldés (opció [6] a [3035] szekcióban a 39. oldalon) a partícióra vonatkozik, a központ csak a [3061] szekcióban programozott Partíció 1 ügyfélszámot használja, de a jelentés tartalmazza a partíciószámot

MSTN = Távfelügyelet telefonszám

Szekció	Adat – Hexa érték (0000 – FFFF)	Leírás	Alap
[3061]	__/_/__/__ (ha kevesebb 4 jegynél, nyomja meg az [ENTER] gombot)	ÜGYFÉLSZÁM 1 (PARTÍCIÓ 1* / MSTN 1†)	0000
[3062]	__/_/__/__ (ha kevesebb 4 jegynél, nyomja meg az [ENTER] gombot)	ÜGYFÉLSZÁM 2 (PARTÍCIÓ 2* / MSTN 2†)	0000
[3063]	__/_/__/__ (ha kevesebb 4 jegynél, nyomja meg az [ENTER] gombot)	ÜGYFÉLSZÁM 3 (PARTÍCIÓ 3* / MSTN 3†)	0000
[3064]	__/_/__/__ (ha kevesebb 4 jegynél, nyomja meg az [ENTER] gombot)	ÜGYFÉLSZÁM 4 (PARTÍCIÓ 4* / MSTN 4†)	0000
[3065]	__/_/__/__ (ha kevesebb 4 jegynél, nyomja meg az [ENTER] gombot)	ÜGYFÉLSZÁM 5 (PARTÍCIÓ 5* / N/A†)	0000
[3066]	__/_/__/__ (ha kevesebb 4 jegynél, nyomja meg az [ENTER] gombot)	ÜGYFÉLSZÁM 6 (PARTÍCIÓ 6* / N/A†)	0000
[3067]	__/_/__/__ (ha kevesebb 4 jegynél, nyomja meg az [ENTER] gombot)	ÜGYFÉLSZÁM 7 (PARTÍCIÓ 7* / N/A†)	0000
[3068]	__/_/__/__ (ha kevesebb 4 jegynél, nyomja meg az [ENTER] gombot)	ÜGYFÉLSZÁM 8 (PARTÍCIÓ 8* / N/A†)	0000

* Opció [6] a [3035] szekcióban Tiltva.

† Opció [6] a [3035] szekcióban engedélyezett.

Jelentés formátumok

Szekció

[3070]

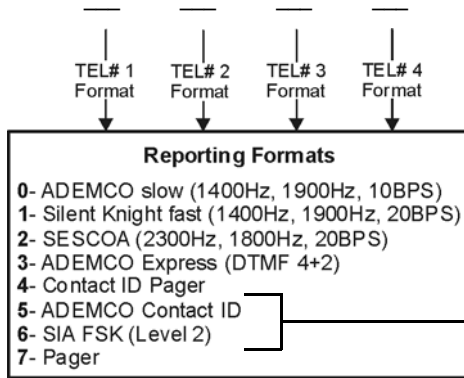

Leírás

JELENTÉS FORMÁTUMOK A TELEFONSZÁMOKRA 1-4-IG

Minden számra ugyanazt a formátumot használja. Csak a Pager formátum használható más jelentés formátumokkal.

Bővebben lásd Automatikus jelentéskód programozás a 52. oldalon.

Szekció Adat (Nyomja meg az [ENTER] gombot, ha kevesebb mint 32 jegy)

Leírás

- [3071] _____ TÁVFELÜGYELET/PAGER TELEFONSZÁM 1
 [3072] _____ TÁVFELÜGYELET/PAGER TELEFONSZÁM 2
 [3073] _____ TÁVFELÜGYELET/PAGER TELEFONSZÁM 3
 [3074] _____ TÁVFELÜGYELET/PAGER TELEFONSZÁM 4

! Észak-amerikai rendszereknél SIA vagy Contact ID jelentés formátum esetén, gépeljen *70-et, majd P (4mp szünet) vagy W (vár tárcsahangra) betűt a telefonszám előtt a [3071] - [3074] szekciókban, a hívásvárás kikapcsolásához.

Speciális telefonszám gombok

Funkció	LCD	Grafica	Funkció	LCD	Grafica
*	[STAY]	[#] (nyomja meg a gombot annyiszor, amíg a kívánt betű/szimbólum feltűnik)	Törlés	[CLEAR]	Baloldali művelet gomb (Töröl)
#	[FORCE]		Törlés	[TRBL]	—
Tone tárcsázásra vált (T)	[ARM]		Törlés a kurzortól végig	[ACC]	—
Vár második tárcsahangra (W)	[DISARM]		Szóköz	[MEM]	—
4mp szünet (P)	[BYP]		Külső vonalhoz tárcsázzon 9-est	9+[STAY]	—

Rendszer esemény hívásirány

△ = alap beállítás

SZEKCIÓ [3080]: Rendszer hibák és hiba visszaállások

SZEKCIÓ [3081]: Speciális jelentés

Opció	KI	BE
[1] Telefonszám 1 hívása	1 Tiltva	△ Engedélyezett
[2] Telefonszám 2 hívása	△ Tiltva	1 Engedélyezett
[3] Telefonszám 3 hívása	△ Tiltva	1 Engedélyezett
[4] Telefonszám 4 hívása	△ Tiltva	1 Engedélyezett
[5] Telefonszám 1 a tartalék	△ Tiltva	1 Engedélyezett
[6] Telefonszám 2 a tartalék	△ Tiltva	1 Engedélyezett
[7] Telefonszám 3 a tartalék	△ Tiltva	1 Engedélyezett
[8] Telefonszám 4 a tartalék	△ Tiltva	1 Engedélyezett

Opció	KI	BE
[1] Telefonszám 1 hívása	1 Tiltva	△ Engedélyezett
[2] Telefonszám 2 hívása	△ Tiltva	1 Engedélyezett
[3] Telefonszám 3 hívása	△ Tiltva	1 Engedélyezett
[4] Telefonszám 4 hívása	△ Tiltva	1 Engedélyezett
[5] Telefonszám 1 a tartalék	△ Tiltva	1 Engedélyezett
[6] Telefonszám 2 a tartalék	△ Tiltva	1 Engedélyezett
[7] Telefonszám 3 a tartalék	△ Tiltva	1 Engedélyezett
[8] Telefonszám 4 a tartalék	△ Tiltva	1 Engedélyezett

→ CSAK EGYET VÁLASSZON

→ CSAK EGYET VÁLASSZON

Partíció beállítások

Szekció	Partíció címke	Szekció	Partíció címke
[3100]	_____ Partíció 1	[3500]	_____ Partíció 5
[3200]	_____ Partíció 2	[3600]	_____ Partíció 6
[3300]	_____ Partíció 3	[3700]	_____ Partíció 7
[3400]	_____ Partíció 4	[3800]	_____ Partíció 8

Auto élesítés idők

SZEKCIO [3101]: Partíció 1	SZEKCIO [3201]: Partíció 2	SZEKCIO [3301]: Partíció 3	SZEKCIO [3401]: Partíció 4
Óra (00-23) és perc (00-59) _/_ : _/ _	Óra (00-23) és perc (00-59) _/_ : _/ _	Óra (00-23) és perc (00-59) _/_ : _/ _	Óra (00-23) és perc (00-59) _/_ : _/ _
SZEKCIO [3501]: Partíció 5	SZEKCIO [3601]: Partíció 6	SZEKCIO [3701]: Partíció 7	SZEKCIO [3801]: Partíció 8
Óra (00-23) és perc (00-59) _/_ : _/ _	Óra (00-23) és perc (00-59) _/_ : _/ _	Óra (00-23) és perc (00-59) _/_ : _/ _	Óra (00-23) és perc (00-59) _/_ : _/ _

Élesítés jelentés ütemezések (Ha a partíciót ütemen kívül élesítették, a központ küldi a Korai zárás [3916] és/vagy Késő zárni [3917] jelentéskódot; 50. oldal)

Szekció	Ütem	Időtartam	Start idő (-tól)	Vége idő (-ig)	Nap (BE vagy KI kapcsolható)									
					V	H	K	Sz	Cs	P	Szo	SzN		
[3102] Partíció 1	001	Ütem A	_____	_____	1	2	3	4	5	6	7	8		
		Ütem B	_____	_____	1	2	3	4	5	6	7	8		
[3202] Partíció 2	002	Ütem A	_____	_____	1	2	3	4	5	6	7	8		
		Ütem B	_____	_____	1	2	3	4	5	6	7	8		
[3302] Partíció 3	003	Ütem A	_____	_____	1	2	3	4	5	6	7	8		
		Ütem B	_____	_____	1	2	3	4	5	6	7	8		
[3402] Partíció 4	004	Ütem A	_____	_____	1	2	3	4	5	6	7	8		
		Ütem B	_____	_____	1	2	3	4	5	6	7	8		
[3502] Partíció 5	005	Ütem A	_____	_____	1	2	3	4	5	6	7	8		
		Ütem B	_____	_____	1	2	3	4	5	6	7	8		
[3602] Partíció 6	006	Ütem A	_____	_____	1	2	3	4	5	6	7	8		
		Ütem B	_____	_____	1	2	3	4	5	6	7	8		
[3702] Partíció 7	007	Ütem A	_____	_____	1	2	3	4	5	6	7	8		
		Ütem B	_____	_____	1	2	3	4	5	6	7	8		
[3802] Partíció 8	008	Ütem A	_____	_____	1	2	3	4	5	6	7	8		
		Ütem B	_____	_____	1	2	3	4	5	6	7	8		

Hatástalanítás jelentés ütemezések (Ha a partíciót ütemen kívül hatástalanították, a központ küldi a Korai nyitás [3926] és/vagy Késő nyitni [3927] jelentéskódot; 50. oldal)

Szekció	Ütem	Időtartam	Start idő (-tól)	Vége idő (-ig)	Nap (BE vagy KI kapcsolható)									
					V	H	K	Sz	Cs	P	Szo	SzN		
[3103] Partíció 1	001	Ütem A	_____	_____	1	2	3	4	5	6	7	8		
		Ütem B	_____	_____	1	2	3	4	5	6	7	8		
[3203] Partíció 2	002	Ütem A	_____	_____	1	2	3	4	5	6	7	8		
		Ütem B	_____	_____	1	2	3	4	5	6	7	8		
[3303] Partíció 3	003	Ütem A	_____	_____	1	2	3	4	5	6	7	8		
		Ütem B	_____	_____	1	2	3	4	5	6	7	8		
[3403] Partíció 4	004	Ütem A	_____	_____	1	2	3	4	5	6	7	8		
		Ütem B	_____	_____	1	2	3	4	5	6	7	8		
[3503] Partíció 5	005	Ütem A	_____	_____	1	2	3	4	5	6	7	8		
		Ütem B	_____	_____	1	2	3	4	5	6	7	8		
[3603] Partíció 6	006	Ütem A	_____	_____	1	2	3	4	5	6	7	8		
		Ütem B	_____	_____	1	2	3	4	5	6	7	8		
[3703] Partíció 7	007	Ütem A	_____	_____	1	2	3	4	5	6	7	8		
		Ütem B	_____	_____	1	2	3	4	5	6	7	8		
[3803] Partíció 8	008	Ütem A	_____	_____	1	2	3	4	5	6	7	8		
		Ütem B	_____	_____	1	2	3	4	5	6	7	8		

Partíció időzítők

Leírás Decimális értékek 000 - 255	Partíció 1		Partíció 2		Partíció 3		Partíció 4		Partíció 5		Partíció 6		Partíció 7		Partíció 8	
	szekció	Adat	szekció	Adat	szekció	Adat	szekció	Adat	szekció	Adat	szekció	Adat	szekció	Adat	szekció	Adat
Élesítés/Hatástalanítás ütenezés tőrés ablak (Adat x 1 perc; Alap = 000)	[3104]	___/___	[3204]	___/___	[3304]	___/___	[3404]	___/___	[3504]	___/___	[3604]	___/___	[3704]	___/___	[3804]	___/___
Érvénytelen kódok száma Kizárás előtt (Adat x 1 kísérllet; Alap = Tiltva)	[3105]	___/___	[3205]	___/___	[3305]	___/___	[3405]	___/___	[3505]	___/___	[3605]	___/___	[3705]	___/___	[3805]	___/___
Kezelő kizárás időtartam (Adat x 1 perc; Alap = Csak jelentés)	[3106]	___/___	[3206]	___/___	[3306]	___/___	[3406]	___/___	[3506]	___/___	[3606]	___/___	[3706]	___/___	[3806]	___/___
Nincs mozgás időzítő (Adat x 5 perc; Alap = Tiltva)	[3107]	___/___	[3207]	___/___	[3307]	___/___	[3407]	___/___	[3507]	___/___	[3607]	___/___	[3707]	___/___	[3807]	___/___
Kilépés késleltetés időzítő (Adat x 1 másodperc; Alap = 060 másodperc)	[3108]	___/___	[3208]	___/___	[3308]	___/___	[3408]	___/___	[3508]	___/___	[3608]	___/___	[3708]	___/___	[3808]	___/___
Nem régi zárás késleltetés (Adat x 1 másodperc; Alap = Tiltva)	[3109]	___/___	[3209]	___/___	[3309]	___/___	[3409]	___/___	[3509]	___/___	[3609]	___/___	[3709]	___/___	[3809]	___/___
Intelligéna késleltetés (Adat x 1 másodperc; Alap = 032 másodperc)	[3110]	___/___	[3210]	___/___	[3310]	___/___	[3410]	___/___	[3510]	___/___	[3610]	___/___	[3710]	___/___	[3810]	___/___
Belépés késleltetés 1 (Adat x 1 másodperc; Alap = 030 másodperc)	[3111]	___/___	[3211]	___/___	[3311]	___/___	[3411]	___/___	[3511]	___/___	[3611]	___/___	[3711]	___/___	[3811]	___/___
Belépés késleltetés 2 (Adat x 1 másodperc; Alap = 060 másodperc)	[3112]	___/___	[3212]	___/___	[3312]	___/___	[3412]	___/___	[3512]	___/___	[3612]	___/___	[3712]	___/___	[3812]	___/___
Sziréna letiltás időzítő (Adat x 1 perc; Alap = 4 perc)	[3113]	___/___	[3213]	___/___	[3313]	___/___	[3413]	___/___	[3513]	___/___	[3613]	___/___	[3713]	___/___	[3813]	___/___
Auto zóna lekapcsolás (000 - 015 riasztás; Alap = Tiltva)	[3114]	___/___	[3214]	___/___	[3314]	___/___	[3414]	___/___	[3514]	___/___	[3614]	___/___	[3714]	___/___	[3814]	___/___
Kiiktatható zónák maximális száma (Adat x 1 zóna; Alap = végtelen)	[3115]	___/___	[3215]	___/___	[3315]	___/___	[3415]	___/___	[3515]	___/___	[3615]	___/___	[3715]	___/___	[3815]	___/___
Ismétlés késleltetés (Adat x 1 perc; Alap = Tiltva)	[3116]	___/___	[3216]	___/___	[3316]	___/___	[3416]	___/___	[3516]	___/___	[3616]	___/___	[3716]	___/___	[3816]	___/___
Ismétlések száma (Adat x 1 kísérllet; Alap = végtelen)	[3117]	___/___	[3217]	___/___	[3317]	___/___	[3417]	___/___	[3517]	___/___	[3617]	___/___	[3717]	___/___	[3817]	___/___
Rendőrségikód időzítő (Adat x 1 perc; Alap = Tiltva)	[3118]	___/___	[3218]	___/___	[3318]	___/___	[3418]	___/___	[3518]	___/___	[3618]	___/___	[3718]	___/___	[3818]	___/___
Zárás mulasztás időzítő (Adat x 1 nap; Alap = Tiltva)	[3119]	___/___	[3219]	___/___	[3319]	___/___	[3419]	___/___	[3519]	___/___	[3619]	___/___	[3719]	___/___	[3819]	___/___
Auto-élesítés késleltetés halasztás (Adat x 15 perc; Alap = 0)	[3120]	___/___	[3220]	___/___	[3320]	___/___	[3420]	___/___	[3520]	___/___	[3620]	___/___	[3720]	___/___	[3820]	___/___

Digiplex -EVO- - 45 - Programozói útmutató

Partíció opciók 1

SZEKCIÓ [3121]: Partíció 1				SZEKCIÓ [3221]: Partíció 2				SZEKCIÓ [3321]: Partíció 3			
Opció	(Δ = Alap beállítás)	KI Tiltva	BE Engedélyezett	Opció	(Δ = Alap beállítás)	KI Tiltva	BE Engedélyezett	Opció	(Δ = Alap beállítás)	KI Tiltva	BE Engedélyezett
[1]	Stay élesítésre vált (ha nincs nyitott Késleltetett zóna)	Δ	1	[1]	Élesítés/Hatástalanítás az 1. partícióval	Δ	1	[1]	Élesítés/Hatástalanítás az 1. partícióval	Δ	1
[2]	Élesítés/Hatástalanítás a 2. partícióval	Δ	1	[2]	Stay élesítésre vált (ha nincs nyitott Késleltetett zóna)	Δ	1	[2]	Élesítés/Hatástalanítás a 2. partícióval	Δ	1
[3]	Élesítés/Hatástalanítás a 3. partícióval	Δ	1	[3]	Élesítés/Hatástalanítás a 3. partícióval	Δ	1	[3]	Stay élesítésre vált (ha nincs nyitott Késleltetett zóna)	Δ	1
[4]	Élesítés/Hatástalanítás a 4. partícióval	Δ	1	[4]	Élesítés/Hatástalanítás a 4. partícióval	Δ	1	[4]	Élesítés/Hatástalanítás a 4. partícióval	Δ	1
[5]	Élesítés/Hatástalanítás az 5. partícióval	Δ	1	[5]	Élesítés/Hatástalanítás az 5. partícióval	Δ	1	[5]	Élesítés/Hatástalanítás az 5. partícióval	Δ	1
[6]	Élesítés/Hatástalanítás a 6. partícióval	Δ	1	[6]	Élesítés/Hatástalanítás a 6. partícióval	Δ	1	[6]	Élesítés/Hatástalanítás a 6. partícióval	Δ	1
[7]	Élesítés/Hatástalanítás a 7. partícióval	Δ	1	[7]	Élesítés/Hatástalanítás a 7. partícióval	Δ	1	[7]	Élesítés/Hatástalanítás a 7. partícióval	Δ	1
[8]	Élesítés/Hatástalanítás a 8. partícióval	Δ	1	[8]	Élesítés/Hatástalanítás a 8. partícióval	Δ	1	[8]	Élesítés/Hatástalanítás a 8. partícióval	Δ	1

Partíció pánik riasztás opciók

Opció (Δ = Alap beállítás)	Partíció 1 [3123]		Partíció 2 [3223]		Partíció 3 [3323]		Partíció 4 [3423]		Partíció 5 [3523]		Partíció 6 [3623]		Partíció 7 [3723]		Partíció 8 [3823]	
	KI	BE	KI	BE	KI	BE	KI	BE	KI	BE	KI	BE	KI	BE	KI	BE
[1] Pánik 1 (1 és 3 gomb)	Δ	1	Δ	1	Δ	1	Δ	1	Δ	1	Δ	1	Δ	1	Δ	1
[2] Pánik 2 (4 és 6 gomb)	Δ	1	Δ	1	Δ	1	Δ	1	Δ	1	Δ	1	Δ	1	Δ	1
[3] Pánik 3 (7 és 9 gomb)	Δ	1	Δ	1	Δ	1	Δ	1	Δ	1	Δ	1	Δ	1	Δ	1
[4] Pánik riasztás 1. típus (KI = Csak jelentés; BE = Hangos riasztás)	Δ	1	Δ	1	Δ	1	Δ	1	Δ	1	Δ	1	Δ	1	Δ	1
[5] Pánik riasztás 2. típus (KI = Csak jelentés; BE = Hangos riasztás)	Δ	1	Δ	1	Δ	1	Δ	1	Δ	1	Δ	1	Δ	1	Δ	1
[6] Pánik riasztás 3. típus (KI = Csak jelentés; BE = Tűz riasztás)	Δ	1	Δ	1	Δ	1	Δ	1	Δ	1	Δ	1	Δ	1	Δ	1
[7] Mindig jelenti a hatástalanítást (KI = Mindig; BE = Csak riasztás után)	Δ	1	Δ	1	Δ	1	Δ	1	Δ	1	Δ	1	Δ	1	Δ	1
[8] Auto-Kényszer Szokásos élesítéskor	Δ	1	Δ	1	Δ	1	Δ	1	Δ	1	Δ	1	Δ	1	Δ	1

Partíció sziréna csippanás opciók

Opció (Δ = Alap beállítás)	Partíció 1 [3124]		Partíció 2 [3224]		Partíció 3 [3324]		Partíció 4 [3424]		Partíció 5 [3524]		Partíció 6 [3624]		Partíció 7 [3724]		Partíció 8 [3824]	
	KI	BE	KI	BE	KI	BE	KI	BE	KI	BE	KI	BE	KI	BE	KI	BE
[1] Sziréna csippanás hatástalanításra	Δ	1	Δ	1	Δ	1	Δ	1	Δ	1	Δ	1	Δ	1	Δ	1
[2] Sziréna csippanás élesítésre	Δ	1	Δ	1	Δ	1	Δ	1	Δ	1	Δ	1	Δ	1	Δ	1
[3] Sziréna csippanás Auto élesítésre	Δ	1	Δ	1	Δ	1	Δ	1	Δ	1	Δ	1	Δ	1	Δ	1
[4] Sziréna csippanás Kilépés késleltetés alatt	Δ	1	Δ	1	Δ	1	Δ	1	Δ	1	Δ	1	Δ	1	Δ	1
[5] Sziréna csippanás Belépés késleltetés alatt	Δ	1	Δ	1	Δ	1	Δ	1	Δ	1	Δ	1	Δ	1	Δ	1
[6] Sziréna csippanás Távélesítésre/hatástalanításra	1	Δ	1	Δ	1	Δ	1	Δ	1	Δ	1	Δ	1	Δ	1	Δ
[7] Visszacörgés: Sziréna csippanás ha Riasztás után hatástalanítottak	Δ	1	Δ	1	Δ	1	Δ	1	Δ	1	Δ	1	Δ	1	Δ	1
[8] Visszacörgés: Kezelőcsipog, ha Riasztás után hatástalanítottak	1	Δ	1	Δ	1	Δ	1	Δ	1	Δ	1	Δ	1	Δ	1	Δ

Partíció egy-gombos opciók

Opció (Δ = Alap beállítás)	Partíció 1 [3125]		Partíció 2 [3225]		Partíció 3 [3325]		Partíció 4 [3425]		Partíció 5 [3525]		Partíció 6 [3625]		Partíció 7 [3725]		Partíció 8 [3825]	
	KI	BE	KI	BE	KI	BE	KI	BE	KI	BE	KI	BE	KI	BE	KI	BE
[1] Egy-gombos Szokásos élesítés*	Δ	1	Δ	1	Δ	1	Δ	1	Δ	1	Δ	1	Δ	1	Δ	1
[2] Egy-gombos Stay élesítés*	Δ	1	Δ	1	Δ	1	Δ	1	Δ	1	Δ	1	Δ	1	Δ	1
[3] Egy-gombos Azonnali élesítés*	Δ	1	Δ	1	Δ	1	Δ	1	Δ	1	Δ	1	Δ	1	Δ	1
[4] Egy-gombos Kényszer élesítés*	Δ	1	Δ	1	Δ	1	Δ	1	Δ	1	Δ	1	Δ	1	Δ	1
[5] Egy-gombos Stay vagy Azonnali hatástalanítás*	Δ	1	Δ	1	Δ	1	Δ	1	Δ	1	Δ	1	Δ	1	Δ	1
[6] Egy-gombos kiiktatás programozás*	Δ	1	Δ	1	Δ	1	Δ	1	Δ	1	Δ	1	Δ	1	Δ	1
[7] Egy-gombos Esemény kijelző*	Δ	1	Δ	1	Δ	1	Δ	1	Δ	1	Δ	1	Δ	1	Δ	1
[8] Nincs kilépés késleltetés, ha Távírányítóval élesítenek	1	Δ	1	Δ	1	Δ	1	Δ	1	Δ	1	Δ	1	Δ	1	Δ



* Ha a kezelő több partícióhoz van rendelve, az egy-gombos szolgáltatást a kezelőhöz rendelt valamennyi partícióban be kell kapcsolni. Példa: Egy partíció 1, 2 és 5-höz rendelt kezelő egy-gombos Szokásos élesítés szolgáltatásának engedélyezéséhez, kapcsolja be a [3125], [3225] és [3525] szekciókban az [1] opciót.

Speciális partíció opciók

Opció (Δ = Alap beállítás)	Partíció 1 [3126]		Partíció 2 [3226]		Partíció 3 [3326]		Partíció 4 [3426]		Partíció 5 [3526]		Partíció 6 [3626]		Partíció 7 [3726]		Partíció 8 [3826]	
	KI	BE	KI	BE	KI	BE	KI	BE	KI	BE	KI	BE	KI	BE	KI	BE
[1] Intelligencia késleltetés	Δ	1	Δ	1	Δ	1	Δ	1	Δ	1	Δ	1	Δ	1	Δ	1
[2] Intelligencia dupla kihagyás és Zóna keresztezés	Δ	1	Δ	1	Δ	1	Δ	1	Δ	1	Δ	1	Δ	1	Δ	1
[3] Intelligencia zóna keresztezés	Δ	1	Δ	1	Δ	1	Δ	1	Δ	1	Δ	1	Δ	1	Δ	1
[4] Auto-Kényszer Stay élesítéskor	Δ	1	Δ	1	Δ	1	Δ	1	Δ	1	Δ	1	Δ	1	Δ	1
[5] Rendőrkód csak Zóna keresztezésre generálódik	Δ	1	Δ	1	Δ	1	Δ	1	Δ	1	Δ	1	Δ	1	Δ	1
[6] Jövőbeli használat	N/A	N/A	N/A	N/A	N/A	N/A	N/A	N/A	N/A	N/A	N/A	N/A	N/A	N/A	N/A	N/A
[7] Jövőbeli használat	N/A	N/A	N/A	N/A	N/A	N/A	N/A	N/A	N/A	N/A	N/A	N/A	N/A	N/A	N/A	N/A
[8] Jövőbeli használat	N/A	N/A	N/A	N/A	N/A	N/A	N/A	N/A	N/A	N/A	N/A	N/A	N/A	N/A	N/A	N/A

Partíció élesítés/hatástalanítás esemény hívásirány

Opció (Δ = Alap beállítás)	Partíció 1 [3127]		Partíció 2 [3227]		Partíció 3 [3327]		Partíció 4 [3427]		Partíció 5 [3527]		Partíció 6 [3627]		Partíció 7 [3727]		Partíció 8 [3827]	
	KI	BE	KI	BE	KI	BE	KI	BE	KI	BE	KI	BE	KI	BE	KI	BE
[1] Telefonszám 1 hívása	1	Δ	1	Δ	1	Δ	1	Δ	1	Δ	1	Δ	1	Δ	1	Δ
[2] Telefonszám 2 hívása	Δ	1	Δ	1	Δ	1	Δ	1	Δ	1	Δ	1	Δ	1	Δ	1
[3] Telefonszám 3 hívása	Δ	1	Δ	1	Δ	1	Δ	1	Δ	1	Δ	1	Δ	1	Δ	1
[4] Telefonszám 4 hívása	Δ	1	Δ	1	Δ	1	Δ	1	Δ	1	Δ	1	Δ	1	Δ	1
[5] 1. telefonszám a tartalék	Δ	1	Δ	1	Δ	1	Δ	1	Δ	1	Δ	1	Δ	1	Δ	1
[6] 2. telefonszám a tartalék	Δ	1	Δ	1	Δ	1	Δ	1	Δ	1	Δ	1	Δ	1	Δ	1
[7] 3. telefonszám a tartalék	Δ	1	Δ	1	Δ	1	Δ	1	Δ	1	Δ	1	Δ	1	Δ	1
[8] 4. telefonszám a tartalék	Δ	1	Δ	1	Δ	1	Δ	1	Δ	1	Δ	1	Δ	1	Δ	1

→ ENABLE ONLY ONE

Partíció riasztás / Riasztás visszaáll esemény hívásirány

Opció (Δ = Alap beállítás)	Partíció 1 [3128]		Partíció 2 [3228]		Partíció 3 [3328]		Partíció 4 [3428]		Partíció 5 [3528]		Partíció 6 [3628]		Partíció 7 [3728]		Partíció 8 [3828]	
	KI	BE	KI	BE	KI	BE	KI	BE	KI	BE	KI	BE	KI	BE	KI	BE
[1] 1. telefonszám hívása	1	Δ	1	Δ	1	Δ	1	Δ	1	Δ	1	Δ	1	Δ	1	Δ
[2] 2. telefonszám hívása	Δ	1	Δ	1	Δ	1	Δ	1	Δ	1	Δ	1	Δ	1	Δ	1
[3] 3. telefonszám hívása	Δ	1	Δ	1	Δ	1	Δ	1	Δ	1	Δ	1	Δ	1	Δ	1
[4] 4. telefonszám hívása	Δ	1	Δ	1	Δ	1	Δ	1	Δ	1	Δ	1	Δ	1	Δ	1
[5] 1. telefonszám a tartalék	Δ	1	Δ	1	Δ	1	Δ	1	Δ	1	Δ	1	Δ	1	Δ	1
[6] 2. telefonszám a tartalék	Δ	1	Δ	1	Δ	1	Δ	1	Δ	1	Δ	1	Δ	1	Δ	1
[7] 3. telefonszám a tartalék	Δ	1	Δ	1	Δ	1	Δ	1	Δ	1	Δ	1	Δ	1	Δ	1
[8] 4. telefonszám a tartalék	Δ	1	Δ	1	Δ	1	Δ	1	Δ	1	Δ	1	Δ	1	Δ	1

→ CSAK EGYET VÁLASSZON

Partíció Szabotázs / Szabotázs visszaáll jelentés hívásirány

Opció	(Δ = Alap beállítás)	Partíció 1 [3129]		Partíció 2 [3229]		Partíció 3 [3329]		Partíció 4 [3429]		Partíció 5 [3529]		Partíció 6 [3629]		Partíció 7 [3729]		Partíció 8 [3829]	
		KI	BE	KI	BE	KI	BE	KI	BE	KI	BE	KI	BE	KI	BE	KI	BE
[1]	1. telefonszám hívása	1	Δ	1	Δ	1	Δ	1	Δ	1	Δ	1	Δ	1	Δ	1	Δ
[2]	2. telefonszám hívása	Δ	1	Δ	1	Δ	1	Δ	1	Δ	1	Δ	1	Δ	1	Δ	1
[3]	3. telefonszám hívása	Δ	1	Δ	1	Δ	1	Δ	1	Δ	1	Δ	1	Δ	1	Δ	1
[4]	4. telefonszám hívása	Δ	1	Δ	1	Δ	1	Δ	1	Δ	1	Δ	1	Δ	1	Δ	1
[5]	1. telefonszám a tartalék	Δ	1	Δ	1	Δ	1	Δ	1	Δ	1	Δ	1	Δ	1	Δ	1
[6]	2. telefonszám a tartalék	Δ	1	Δ	1	Δ	1	Δ	1	Δ	1	Δ	1	Δ	1	Δ	1
[7]	3. telefonszám a tartalék	Δ	1	Δ	1	Δ	1	Δ	1	Δ	1	Δ	1	Δ	1	Δ	1
[8]	4. telefonszám a tartalék	Δ	1	Δ	1	Δ	1	Δ	1	Δ	1	Δ	1	Δ	1	Δ	1

→ CSAK EGYET VÁLASSZON

Speciális élesítés kilépés késleltetés

Leírás	Partíció 1		Partíció 2		Partíció 3		Partíció 4		Partíció 5		Partíció 6		Partíció 7		Partíció 8	
	szekció	Adat	szekció	Adat	szekció	Adat	szekció	Adat	szekció	Adat	szekció	Adat	szekció	Adat	szekció	Adat
Decimális értékek 000 - 255 Kilépés késleltetés speciális riasztáshoz. (Auto élesítés, WinLoad/NEWare élesítés stb.)(Adat x másodperc; Alap = 060)	[3130]	___/___	[3230]	___/___	[3330]	___/___	[3430]	___/___	[3530]	___/___	[3630]	___/___	[3730]	___/___	[3830]	___/___

Nincs mozgás ütemezés

Szekció	Időtartam	Start idő (-tól)	Vége idő (-ig)	Nap (BE vagy KI kapcsolható)							
				V	H	K	Sz	Cs	P	Szo SzN	
[3131] Partíció 1	Ütem A	___:___	___:___	1	2	3	4	5	6	7	8
	Ütem B	___:___	___:___	1	2	3	4	5	6	7	8
[3231] Partíció 2	Ütem A	___:___	___:___	1	2	3	4	5	6	7	8
	Ütem B	___:___	___:___	1	2	3	4	5	6	7	8
[3331] Partíció 3	Ütem A	___:___	___:___	1	2	3	4	5	6	7	8
	Ütem B	___:___	___:___	1	2	3	4	5	6	7	8
[3431] Partíció 4	Ütem A	___:___	___:___	1	2	3	4	5	6	7	8
	Ütem B	___:___	___:___	1	2	3	4	5	6	7	8
[3531] Partíció 5	Ütem A	___:___	___:___	1	2	3	4	5	6	7	8
	Ütem B	___:___	___:___	1	2	3	4	5	6	7	8
[3631] Partíció 6	Ütem A	___:___	___:___	1	2	3	4	5	6	7	8
	Ütem B	___:___	___:___	1	2	3	4	5	6	7	8
[3731] Partíció 7	Ütem A	___:___	___:___	1	2	3	4	5	6	7	8
	Ütem B	___:___	___:___	1	2	3	4	5	6	7	8
[3831] Partíció 8	Ütem A	___:___	___:___	1	2	3	4	5	6	7	8
	Ütem B	___:___	___:___	1	2	3	4	5	6	7	8



Az ütem Start és Vége ideje nem léphet át másik napra. Például, egyik nap du.10-től másnap de.6-ig tartó műszak programozásához a következőképpen kell programozni az A ütemet: Start idő 22:00 és Vége idő 23:59, majd B ütem Start idő 00:00 és Vége idő 06:00. Az ütem nem szakad meg 23:59 és 00:00 között.

Speciális és Hiba jelentéskódok

Ademco slow, Silent Knight fast, SESCOA, Ademco express vagy Pager formátumok: Billentyűzze be a kívánt 2-jegyű hexa értéket (00-FF).

Ademco formátum:

Az alapértelmezett Ademco jelentéskódok (*Automatikus jelentéskód programozás* a 52. oldalon) programozásához használja a **[4034]** (Speciális rendszer jelentéskódok), a **[4035]** (Speciális élesítés/hatástalanítás jelentéskódok), a **[4036]** (Speciális riasztás jelentéskódok) és a **[4037]** (Hiba/Hiba visszaáll jelentéskódok) fejezeteket. A megmaradt jelentéskódok programozásához vagy az alapértelmezettek változtatásához, lépjen az egyes szekciókba és írja be a kívánt 2-jegyű hexa értéket: *Contact ID jelentéskód lista* a 56. oldalon.

SIA formátum:

A SIA jelentéskódok (*Automatikus jelentéskód programozás* a 52. oldalon) programozásához használja a **[4034]** (Speciális rendszer jelentéskódok), **[4035]** (Speciális élesítés/hatástalanítás jelentéskódok), **[4036]** (Speciális Riasztás jelentéskódok) és a **[4037]** (Hiba/Hiba visszaáll jelentéskódok) fejezeteket. A nem alapértelmezettre állított kódok manuálisan állíthatók alapértelmezettre, ha FF-et gépel a megfelelő szekcióba. Egy esemény jelentésének kikapcsolásához, írjon 00-át a megfelelő szekcióba.

Speciális rendszer jelentéskódok

Szekció	Jelentéskód
[3900]	__/_ Indítás teljes leállítás után
[3901]	__/_ Szoftver reszet (Watchdog)
[3902]	__/_ Tesztjelentés
[3903]	__/_ Belehallgatás következik (Kérésre indul)
[3904]	__/_ WinLoad bejelentkezés kérés (csak Visszahívás)
[3905]	__/_ WinLoad kilépés
[3906]	__/_ Telepítő be
[3907]	__/_ Telepítő ki
[3908]	Jövőbeli használat
[3909]	Jövőbeli használat

Speciális riasztás jelentéskódok

Szekció	Jelentéskód
[3930]	__/_ Vész pánik
[3931]	__/_ Aux pánik
[3932]	__/_ Tűz pánik
[3933]	__/_ Nem régi zárás
[3934]	__/_ Rendőr kód
[3935]	__/_ Zóna lekapcsolás
[3936]	__/_ Duress
[3937]	__/_ Kezelő kizárás
[3938]	Jövőbeli használat
[3939]	Jövőbeli használat

Speciális élesítés jelentéskódok

Szekció	Jelentéskód
[3910]	__/_ Auto élesítés
[3911]	__/_ PC élesítés
[3912]	__/_ Késő zárni (Auto élesítés)
[3913]	__/_ Nincs mozgás
[3914]	__/_ Részélesítés
[3915]	__/_ Gyors élesítés
[3916]	__/_ Korai zárás („Élesítés jelentés ütemezés” a 44. oldalon)
[3917]	__/_ Késő zárni („Élesítés jelentés ütemezés” a 44. oldalon)
[3918]	__/_ Távélesítés (APR-ADM2, DGP-LSN4)
[3919]	__/_ Zárás mulasztás

Hiba jelentéskódok

Szekció	Jelentéskód
[3940]	Jövőbeli használat
[3941]	__/_ AC hiba
[3942]	__/_ Akku hiba
[3943]	__/_ Aux táp
[3944]	__/_ Bell kimenet (Levált vagy túlterhelt)
[3945]	__/_ Óravesztés
[3946]	__/_ Tűzhurok hiba
[3947]	Jövőbeli használat
[3948]	Jövőbeli használat
[3949]	Jövőbeli használat
[3950]	__/_ Kombusz hiba
[3951]	__/_ Modul szabotázs
[3952]	__/_ ROM Ellen.összeg hiba
[3953]	__/_ Modul TLM
[3954]	__/_ Modul nem kommunikál
[3955]	__/_ Nyomatóhiba
[3956]	__/_ Modul AC hiba
[3957]	__/_ Modul akku hiba
[3958]	__/_ Modul Aux hiba
[3959]	Jövőbeli használat
[3960]	__/_ Rádiós adó gyenge akku
[3961]	__/_ Rádiós adó felügyelet hiba
[3962]	Jövőbeli használat
[3963]	Jövőbeli használat
[3964]	Jövőbeli használat

Speciális hatástalanítás jelentéskódok

Szekció	Jelentéskód
[3920]	__/_ Auto élesítés törlés
[3921]	__/_ Gyors hatástalanítás
[3922]	__/_ PC hatástalanítás
[3923]	__/_ PC hatástalanítás riasztás után
[3924]	__/_ Riasztás törlés
[3925]	Jövőbeli használat
[3926]	__/_ Korai nyitás („Hatástalanítás jelentés ütemezés” a 38. oldalon)
[3927]	__/_ Késő nyitás („Hatástalanítás jelentés ütemezés” a 38. oldalon)
[3928]	__/_ Távhatástalanítás (APR3-ADM2, DGP-LSN4)
[3929]	Jövőbeli használat

- [3966] ___/___ Telefonszám 2 nem kommunikál
 [3967] ___/___ Telefonszám 3 nem kommunikál
 [3968] ___/___ Telefonszám 4 nem kommunikál
 [3969] Jövőbeli használat

- [3965] ___/___ Telefonszám 1 nem kommunikál
 [3978] Jövőbeli használat
 [3979] Jövőbeli használat
 [3980] ___/___ Kombusz hiba visszaáll
 [3981] ___/___ Modul szabotázs visszaáll
 [3982] ___/___ ROM Ellen. Összeg visszaáll
 [3983] ___/___ Modul TLM visszaáll
 [3984] ___/___ Modul nem kommunikál visszaáll
 [3985] ___/___ Nyomtató hiba visszaáll
 [3986] ___/___ Modul AC hiba visszaáll
 [3987] ___/___ Modul akku hiba visszaáll
 [3988] ___/___ Modul Aux hiba visszaáll
 [3989] Jövőbeli használat
 [3990] ___/___ Rádiós adó gyenge akku visszaáll
 [3991] ___/___ Rádiós adó felügyelet hiba visszaáll

Hiba visszaállítás jelentéskódok

Szekció Jelentéskód

- [3970] ___/___ TLM1 visszaáll
 [3971] ___/___ AC hiba visszaáll
 [3972] ___/___ Akku hiba visszaáll
 [3973] ___/___ Aux táp visszaáll
 [3974] ___/___ Bell kimenet (Újracsatlakoztatva vagy visszaállt)
 [3975] ___/___ Óravesztés visszaáll
 [3976] ___/___ Tűzhurok hiba visszaáll
 [3977] Jövőbeli használat

Egyéb beállítások és módok

- Szekció Leírás**
- [4000] **Központ és a kombuszra kapcsolt összes modul sorozatszámának kijelzése**
 Miután belépett a [4000] szekcióba, a kezelő megjeleníti a központ 8-jegyű sorozatszámát.
LCD kezelőknél: A [▲] és [▼] gombokkal lapozhatja át a kombuszra kapcsolt modulok sorozatszámát.
Grafica kezelőknél: A középső műveletgombbal (**Köv.**) lapozhat a kombuszon lévő modulok sorozatszámait között.
- [4001] **Modul reszet:**
 A modul programozott tartalmát állítja alapértelmezettre vissza, a modul sorozatszámának megadásával.
- [4002] **Modul keresés / elhagyás:**
 Megkeres egy kombuszra kapcsolt, adott modult (pl. érzékelőt, zóna bővítőt, stb.) a modul sorozatszámának megadásával. A zöld „LOCATE” LED a modulon villogni kezd, amíg újra meg nem adják a sorozatszámát, vagy a megfelelő „tamper” vagy „unlocate” kapcsolót meg nem nyomják a modulon.
- [4003] **Modul programozási mód:**
 Adja meg a programozni kívánt modulok sorozatszámát.
- [4004] **Modul másolás:**
 Az összes programozott szekció tartalma másolható át egyik modulról több modulra, ha azonos típusúak. Adja meg a forrásmodul sorozatszámát, majd a programozni kívánt modulok sorozatszámait. Az adatátvitel megkezdéséhez, nyomja meg az [Acc] gombot az LCD kezelőn, vagy a középső műveletgombot (**Start**) Grafica kezelőn.
Címke másolás:
 A felhasználó-, ajtó- és partíció címkéket másolja át a központról a kombuszra kapcsolt összes kezelőre és nyomtatóra. A címkék átküldéséhez, a [4004] szekcióban, adja meg a központ sorozatszámát. A célképernyőn ne adjon meg sorozatszámot, hanem nyomja meg az [Acc] gombot az LCD kezelőn, vagy a középső műveletgombot (**Start**) Grafica kezelőn.
JEGYZE MEG: A Modul és Címke másolás szolgáltatás csak akkor működik, ha a modul adatait azonos típusú és modulszámú modulokra másolja. Például, egy APR-PRT1 (Nyomtató modul) nem másolható egy APR3-PRT1 modulra. Ugyanígy, egy DGP modul sem másolható egy DGP2 modulra.
- [4005] **Modulok eltávolítása:**
 Miután belépett a szekcióba, a központ megkeresi a kombuszon lévő modulokat. Ha hiányzó modult érzékel (pl. érzékelőt távolítottak el a kombuszról), a központ törli a modul sorozatszámát, eltávolítva a modult a központ memóriájából.

Paradox memóriakulcs (PMC-4)

- [4010] Letölti a Memóriakulcs tartalmát a központra, **kivéve** a zónaszámozást és a [0501] - [0532] közötti szekciókat. (Figyelmeztetés az 52. oldalon)
- [4011] Letölti a Memóriakulcs tartalmát a központra, **beleértve** a zónaszámozást és a [0501] - [0532] közötti szekciókat. (Figyelmeztetés az 52. oldalon)
- [4012] Felhasználócímkék letöltése Memóriakulcsról a központra. (lásd figyelmeztetés az 52. oldalon)
- [4013] Telepítő alapértelmezettek letöltése. (Reszet használata Memóriakulcsról a központra.)
- [4020] Lemásolja a központ szekcióit a Memóriakulcsra, **kivéve** a zónaszámozást és a [0501] - [0532] közötti szekciókat. (Figyelmeztetés az 52. oldalon)
- [4021] Lemásolja a központ szekcióit a Memóriakulcsra, **beleértve** a zónaszámozást és a [0501] - [0532] közötti szekciókat. (Figyelmeztetés az 52. oldalon)
- [4022] Központcímke letöltése a Memóriakulcsra. (lásd figyelmeztetés az 52. oldalon)
- [4023] Központ telepítő alapértelmezett másolása a Memóriakulcsra.

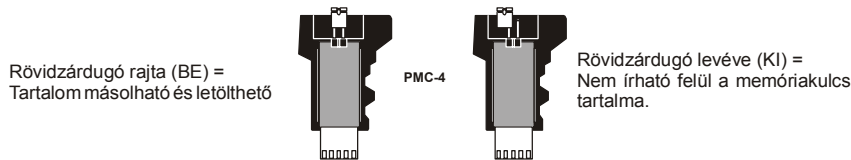

Memóriakulcs letöltése központra.

- 1) Illessze a Memóriakulcsot (PMC-4) a központ „MEM KEY” feliratú csatlakozójába.
- 2) A Memóriakulcs tartalmának másolásához, **kivéve** a zónaszámozást és a [0501] - [0532] közötti szekciókat, lépjen telepítő programozási módba, majd lépjen a [4010] szekcióba. (A memóriakulcstól függően, a címkékkel vagy azok nélkül.)
A Memóriakulcs tartalmának letöltéséhez, **beleértve** a zónaszámozást és a [0501] - [0532] közötti szekciókat, lépjen telepítő programozási módba, majd lépjen a [4011] szekcióba. (A memóriakulcstól függően, címkékkel vagy azok nélkül.)
- 3) Amikor a kezelő megerősítőt csippan, távolítsa el a Memóriakulcsot.

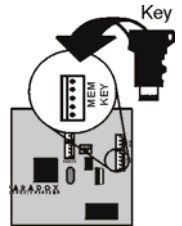

Központ másolása memóriakulcsra

- 1) Illessze a Memóriakulcsot (PMC-4) a központ „MEM KEY” feliratú csatlakozójába. Az írásvédő jumpernek rajta kell lennie.
- 2) A Memóriakulcs tartalmának másolásához, **kivéve** a zónaszámozást és a [0501] - [0532] közötti szekciókat, lépjen telepítő programozási módba, majd lépjen a [4020] szekcióba. (A memóriakulcstól függően, a címkékkel vagy azok nélkül.)
A Memóriakulcs tartalmának másolásához, **kivéve** a zónaszámozást és a [0501] - [0532] közötti szekciókat, lépjen a [4021] szekcióba. (A memóriakulcstól függően, a címkékkel vagy azok nélkül.)
- 3) A megerősítő csippanás után, távolítsa el a memóriakulcsot. Vegye le a Memóriakulcs jumperét, ha nem kívánja véletlenül törölni a tartalmát.

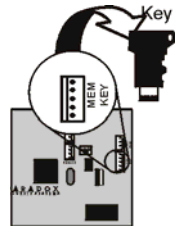

⚠ Amikor PMC-3 memóriakulcsot használ, a [4010], [4011], [4020] és [4021] szekciók NEM tartalmazzák a címkéket. Csak a [4012] és [4022] szekciókat használja, ha PMC-3 kulcsot használ.

Automatikus jelentéskód programozás

Contact ID vagy SIA jelentés formátum használata esetén ([3070] szekció a 36. oldalon), az alapértelmezett jelentéskódok automatikusan programozhatók. Miután beállította az alapértelmezetteket, manuálisan változtathatók és állíthatók be a maradék kódok.

Szekció	Leírás
[4030]	ÖSSZES JELENTÉSKÓD NULLÁZÁSA Az összes jelentéskódot nullázza a [0201] - [0296], [0701] - [0832], [2001] - [2199] és [3900] - [3999] szekciókban.
[4031]	MINDEN KÓD FF-RE ÁLLÍTÁSA [0201] - [0296], [0701] - [0832], [2001] - [2199] és [3900] - [3999]
[4032]	ZÓNA RIASZTÁS / RIASZTÁS VISSZAÁLL ÉS ZÓNA SZABOTÁZS / SZABOTÁZS VISSZAÁLL JELENTÉSKÓDOK [0201] - [0296]
[4033]	FELHASZNÁLÓ/KULCSKAPCSOLÓ ÉLESÍTÉS ÉS HATÁSTALANÍTÁS JELENTÉSKÓDOK [0701] - [0832], és [2001] - [2199]
[4034]	SPECIÁLIS KÓDOK [3900] - [3909]
[4035]	SPECIÁLIS ÉLESÍTÉS/HATÁSTALANÍTÁS JELENTÉSKÓDOK [3910] - [3929]
[4036]	SPECIÁLIS RIASZTÁS JELENTÉSKÓDOK [3930] - [3939]
[4037]	HIBA ÉS HIBA VISSZAÁLL JELENTÉSKÓDOK [3940] - [3999]

Szoftver reszet

A szoftver reszettel bizonyos paraméterek állíthatók alapértelmezettre. Ehhez:

- 1) Lépjen programozási módba (*Belépés programozási módba* a 3. oldalon).
- 2) A szoftver reszet nyitásához lépjen a [4049] szekcióba.
- 3) Adja meg a végezni kívánt szoftver reszetnek megfelelő [SZEKCIÓ] 4-jegyű számát.
- 4) Ha több szekciót kíván reszetelni, lépjen a [4049] szekcióba a szoftver reszet újbóli nyitásához.

Szekció	Leírás
[4040]	A szekcióba lépve gyári alapértelmezettre reszettel [0001] és [3999] között minden programozható szekciót.
[4041]	A szekcióba lépve a rendszer mesterkódot reszettel 123456-ra.
[4042]	A szekcióba lépve gyári alapértelmezettre reszettel minden zóna programozást ([0961] és [0984] között).
[4043]	A szekcióba lépve alapértelmezettre állít minden beléptető szekciót [2201] - [2712] között, kivéve az ajtócímkéket.
[4044]	A szekcióba lépve alapértelmezett értékre állít minden felhasználókód szekciót [1001] - [1999] és [2001] - [2199] között.
[4045]	A szekcióba lépve alapértelmezett értékre állít minden tárcsázó ([3051] - [3081] között), VDMP3 ([3087] - [3098] között) és központ ([3020] - [3043], és [3900] - [3991] között) programozást.
[4046]	A szekcióba lépve alapértelmezettre állít minden partíció szekciót [3101] - [3833] között, kivéve a partíció címkéket.
[4047]	A szekcióba lépve alapértelmezettre állít minden PGM (szekciók [0901] - [0959] között) és minden Kulcskapcsoló (szekciók [0501] - [0632] között) programozást, valamint minden Kulcskapcsoló élesítés/hatástalanítás jelentéskódot (szekciók [0701] - [0832] között).
[4048]	A szekcióba lépve töröl minden felhasználó címkét, ajtó címkét, partíció címkét, modul és zóna címkét a [0301] - [0396] közötti szekciókból.
[4049]	A szekcióba lépve kinyitja a szoftver reszetet a [4040] - [4048] közötti szekciókban.

Telepítő funkciógombok

A telepítő funkciók eléréséhez, tartsa nyomva a [0] gombot, majd adja meg a [TELEPÍTŐKÓDOT], majd:

LCD kezelőknél: nyomja meg az alábbi listában az aktiválni kívánt funkciónak megfelelő gombot.

Grafica kezelőknél: nyomja meg a középső műveletgombot (Opciók) jelölje ki a kívánt funkciót, majd nyomja meg a középső műveletgombot (Ok).

[STAY]	<i>Tesztjelentés:</i> Küldi a [3902] szekcióban programozott „Tesztjelentés” jelentéskódot a távfelügyeletre.
[FORCE]	<i>WinLoad hívása:</i> A [3010] szekcióban programozott PC telefonszámot tárcsázva létrehozza a kommunikációt a WinLoad szoftvert használó számítógéppel.
[ARM]	<i>Válasz WinLoad szoftvernek:</i> A WinLoad szoftvert használó távfelügyeletről bejövő hívásra válaszoltatja a központot.
[DISARM]	<i>Kommunikáció törlése:</i> Megszakít minden kommunikációt a WinLoad szoftverrel vagy a távfelügyelettel a következő jelenthető eseményig.
[MEM]	<i>Telepítő teszt mód:</i> A telepítő teszt móddal, sétateszt végezhető, mely során a sziréna csippanással jelzi a nyitott zónákat. Kilépéshez nyomja meg újra a [MEM] gombot. A partíciók nem élesíthetők, ha a telepítő teszt mód engedélyezett.
[TRBL]	<i>Modul keresés indítása:</i> A kezelő megjeleníti a kombuszon lévő valamennyi modul sorozatszámát.
[ACC]	<i>Kombusz voltmérő:</i> Ellenőrizhető, hogy elegendő áramot szolgáltat-e a kombusz. Tartsa nyomva a [0] gombot, adja meg a [TELEPÍTŐKÓDOT], majd nyomja meg az [ACC] gombot. 12.3V vagy kevesebb olvasata jelzi, hogy a feszültség alacsony. A feszültség eshet a központ akkutesztje alatt.

Automatikus jelentéskód lista

Rendszer esemény	Alapértelmezett Contact ID jelentéskód amikor a [4032] – [4037] szekciókat használja	Alapértelmezett SIA jelentéskód amikor a [4032] – [4037] szekciókat használja
Élesítés mesterkóddal (##)	3 4A1 – Felhasználó zár	CL – Zárás jelentés
Élesítés felhasználókóddal (##)	3 4A1 – Felhasználó zár	CL – Zárás jelentés
Élesítés kulcskapcsolóval (##)	3 4A9 – Kulcskapcsoló zár	CS – Záró kulcskapcsoló
Auto élesítés	3 4A3 – Automatikus zárás	CA – Automatikus zárás
Élesítés PC szoftverrel	3 4A7 – Távélesítés/hatástalanítás	CQ – Távélesítés
Késő zárni	3 452 – Késő zárni	OT – Késő zárni
Nincs mozgás	3 452 – Késő zárni	NA – Nincs mozgás élesítés
Részélesítés	1 456 – Rész éles	CG – Terület zárás
Gyors élesítés	3 4A8 – Gyors élesítés	CL – Zárás jelentés
Távélesítés (hang)	3 4A7 – Távélesítés	CQ – Élesítés hangmodullal
Mulasztás zárás	1 654 – Rendszer inaktivitás	CD – Rendszer inaktivitás
Hatástalanítás mesterkóddal (##)	1 4A1 – Felhasználó nyit	OP – Nyitás jelentés
Hatástalanítás felhasználókóddal (##)	1 4A1 – Felhasználó nyit	OP – Nyitás jelentés
Hatástalanítás kulcskapcsolóval (##)	1 4A9 – Kulcskapcsoló nyit	OS – Nyitó kulcskapcsoló
Hatástalanítás riasztás után mesterkóddal (##)	1 4A1 – Felhasználó nyit	OP – Nyitás jelentés
Hatástalanítás riasztás után felhasználókóddal (##)	1 4A1 – Felhasználó nyit	OP – Nyitás jelentés
Hatástalanítás riasztás után kulcskapcsolóval (##)	1 4A9 – Kulcskapcsoló nyit	OS – Nyitó kulcskapcsoló
Riasztás törlés mesterkóddal (##)	1 4A6 – Törlés	OR – Hatástalanítás riasztásból
Riasztás törlés felhasználókóddal (##)	1 4A6 – Törlés	OR – Hatástalanítás riasztásból
Riasztás törlés kulcskapcsolóval (##)	1 4A6 – Törlés	OS – Nyitó kulcskapcsoló

Rendszer esemény	Alapértelmezett Contact ID jelentéskód amikor a [4032] – [4037] szekciókat használja	Alapértelmezett SIA jelentéskód amikor a [4032] – [4037] szekciókat használja
Auto élesítés törlés	1 464 - Auto-élesítés idő bővívte	CE – Zárás bővítés
Riasztás törlés PC szoftverrel	1 4A6 – Törlés	OR – Hatástalanítás riasztásból
Hang hatástalanítás	1 4A7 – Távélesítés/hatástalanítás	OQ - Távhatástalanítás
Hatástalanítás PC szoftverrel	1 4A7 – Távélesítés/hatástalanítás	OQ - Távhatástalanítás
Hatástalanítás riasztás után PC szoftverrel	1 4A7 – Távélesítés/hatástalanítás	OQ - Távhatástalanítás
Gyors hatástalanítás	1 4A8 – Gyors hatástalanítás	OP – Nyitás jelentés
Zóna kiiktatva (##)	1 57A – Zóna kiiktatás	UB – Típutalan zóna kiiktatás
Zóna riasztás (##)	1 13A – Betörés riasztás	BA – Betörés riasztás
Tűz riasztás (##)	1 11A – Tűz riasztás	FA – Tűz riasztás
Felhasználó korai hatástalanítás	1 451 – Korai nyitás	OK – Korai nyitás
Felhasználó későn hatástalanít	1 452 – Késő zárni	OJ – Késő nyitni
Zóna riasztás visszaáll (##)	3 13A – Betörés riasztás visszaáll	BH – Betörés riasztás visszaáll
Tűz riasztás visszaáll (##)	3 11A – Tűz riasztás visszaáll	FH – Tűz riasztás visszaáll
24ó gáz riasztás (##)	1 13A – Betörés riasztás	GA – Gáz riasztás
24ó hő riasztás (##)	1 13A – Betörés riasztás	KA – Hő riasztás
24ó víz riasztás (##)	1 13A – Betörés riasztás	WA – Víz riasztás
24ó fagy riasztás (##)	1 13A – Betörés riasztás	ZA – Fagy riasztás
24ó gáz riasztás visszaáll (##)	3 13A – Betörés riasztás visszaáll	GR – Gáz riasztás visszaáll
24ó hő riasztás visszaáll (##)	3 13A – Betörés riasztás visszaáll	KR – Hő riasztás visszaáll
24ó víz riasztás visszaáll (##)	3 13A – Betörés riasztás visszaáll	WR – Víz riasztás visszaáll
24ó fagy riasztás visszaáll (##)	3 13A – Betörés riasztás visszaáll	ZR – Fagy riasztás visszaáll
Pánik 1 – Vészhelyzet	1 12A – Pánik riasztás	PA – Pánik riasztás
Pánik 2 – E.Ü.	1 1AA – E.Ü.riasztás	MA – E.Ü. riasztás
Pánik 3 – Tűz	1 115 – Állomás hívás	FA – Tűz riasztás
Nem régi zárás	3 459 - Nem régi zárás	CR – Nem régi zárás
Rendőr kód	1 139 – Betörés riasztás	BM – Betörés riasztás
Teljes zóna lekapcsolás	1 574 – csoport kiiktatás	CG – Terület zárás
Duress riasztás	1 121 - Duress	HA – feltartás riasztás
Zóna lekapcsolás (##)	1 57A – Zóna kiiktatás	UB – Típutalan zóna kiiktatás
Zóna szabotálva (##)	1 144 – Szenzor szabotázs	TA – Szabotázs riasztás
Zóna szabotázs visszaáll (##)	3 144 – Szenzor szabotázs visszaáll	TR – Szabotázs visszaállás
Kezelő kizárás	1 421 – Belépés megtagadva	JA – Felhasználókód szabotázs
AC hiba	1 3A1 - AC vesztés	AT - AC hiba
Akku hiba	1 3A9 – Akku teszt hiba	YT – Rendszer akku hiba
Aux táp hiba	1 3AA - Rendszer hiba	YP – Tápellátás hiba
Bell kimenet áramhatár	1 321 - Bell 1	YA - Bell hiba
Bell hiány	1 321 - Bell 1	YA - Bell hiba
Óravesztés	1 626 - Idő/Dátum pontatlan	JT – Idő változott
Tűzhurok hiba	1 373 - Tűzhurok	FT – Tűz hiba
TLM hiba visszaáll	3 351 - Telco 1 hiba visszaáll	LR – Telefonvonal visszaállítás
AC hiba visszaáll	3 3A1 - AC hiba visszaáll	AR - AC visszaállítás
Akku hiba visszaáll	3 3A9 – Akku teszt visszaáll	YR – Rendszer akku visszaállítás
Aux táp hiba visszaáll	3 3AA – Rendszer hiba visszaáll	YQ – Táp hiba visszaállt
Bell kimenet áramhatár visszaáll	3 321 - Bell 1 visszaáll	YH - Bell visszaállt
Bell hiány visszaáll	3 321 - Bell 1 visszaáll	YH - Bell visszaállt
Óra programozva	3 625 - Idő/Dátum reszet	JT – Idő változott
Tűzhurok hiba visszaáll	3 373 – Tűz hiba visszaáll	FJ – Tűz hiba visszaáll
Kombusz hiba	1 333 – Bővítő modul hiba	ET – Bővítő hiba
Modul szabotázs	1 145 – Bővítő modul szabotázs	TA – Szabotázs riasztás
Modul ROM_RAM_hiba	1 3A4 - Rom ellenösszeg rossz	YF - Paraméter ellenösszeg hiba
Modul TLM hiba	1 352 - Telco 2 hiba	LT – Telefonvonal hiba
Modul nem kommunikál a távfelügyelettel	1 354 – Nem kommunikál	YC – Kommunikációs hiba
Nyomtató hiba	1 336 – Helyi nyomtató hiba	VT – Nyomtató hiba
Modul AC hiba	1 3A1 - AC vesztés	AT - AC hiba
Modul akku hiba	1 3A9 – Akku teszt hiba	YT – Rendszer akku hiba
Modul aux táp hiba	1 3AA - Rendszer hiba	YP – Tápellátás hiba
Kombusz hiba visszaáll	3 333 – Bővítő modul hiba visszaáll	ER – Bővítő visszaállítás

Rendszer esemény	Alapértelmezett Contact ID jelentéskód amikor a [4032] – [4037] szekciókat használja	Alapértelmezett SIA jelentéskód amikor a [4032] – [4037] szekciókat használja
Modul szabotázs visszaáll	3 145 - Bővítő modul szabotázs visszaáll	TR – Szabotázs visszaállítás
Modul ROM_RAM_hiba visszaáll	3 3A4 - Rom ellenösszeg rossz visszaáll	YG – Paraméter változott
Modul TLM visszaáll	3 352 - Telco 2 hiba visszaáll	LR – Telefonvonal visszaállítás
Felhasználó korai élesítés	3 451 – Korai zárni	CK – Korai zárni
Felhasználó késő élesíteni	3 452 – Késő zárni	CJ – Késő zárni
Zóna kizárva Kényszer élesítésből	1 57A – Zóna kiiktatás	XW – Zóna kényszerítve
Zóna visszatért élesítés állapotba	3 57A – Zóna kiiktatás visszaáll	VV – Zóna beleértve
Nyomtató hiba visszaáll	3 336 – Helyi nyomtató hiba visszaáll	VR – Nyomtató visszaáll
Modul AC visszaáll	3 3A1 - AC hiba visszaáll	AR – AC visszaállítás
Modul akku visszaáll	3 3A9 – Akku teszt hiba visszaáll	YR – Rendszer akku visszaállítás
Modul aux táp visszaáll	3 3AA – Rendszer hiba visszaáll	YQ – Táp visszaállt
Nem kommunikál a távfelügyelettel	1 354 – Nem kommunikál	YC – Kommunikációs hiba
Modul RF gyenge akku	1 384 – RF adó gyenge akku	XT – Adó akku hiba
Modul RF felügyelet hiba	1 381 – Felügyelet vesztes - RF	US – Típusatlan zóna felügyelet
Modul RF akku visszaáll	3 384 – RF adó akku visszaáll	XR – Adó akku visszaállítás
Modul RF felügyelet visszaáll	3 381 – Felügyelet visszaáll - RF	UR – Típusatlan zóna visszaállítás
Hideg indítás	1 3A8 – Rendszer lekapcsolás	RR - Indítás
Melegindítás	1 3A5 – Rendszer reszet	YW – Watchdog reszet
Tesztjelentés kioldva	1 6A2 – Periodikus tesztjelentés	TX - Tesztjelentés
Belehallgatás kérés	1 606 - Belehallgatás következik	LF - Belehallgatás következik
WinLoad bejelentkezés kérés	1 411 – Visszahívás kérés	RB – Távprogramozás indul
PC szoftver kommunikáció vége	1 412 – Sikeres – letöltés engedély	RS – Táv program siker
Telepítő helyszínen	1 627 – Program mód belépés	LB – Helyi program
Telepítő programozás vége	1 628 – Program mód kilépés	LS – Helyi program sikeres
Modul Nem kommunikál visszaáll	3 354 - Nem kommunikál visszaáll	YK – Kommunikáció visszaáll

Contact ID jelentéskód lista

Ha az Ademco Contact ID formátumot használja, gépelje be a 2-jegyű hexadecimális értéket (PROG. ÉRTÉK) a kívánt jelentéskódok [0201] - [0296], [0701] - [0832], [2001] - [2199], és [3900] - [3999] közötti szekciókba programozásához.

CID#	Jelentéskód	Prog. Érték	CID#	Jelentéskód	Prog. Érték	CID#	Jelentéskód	Prog. Érték
E.Ü. RIASZTÁS - 100			BETÖRÉS RIASZTÁSOK - 130			150	24-órás Nem-betörés	25
100	E.Ü. riasztás	01	130	Betörés	13	151	Gáz érzékelve	26
101	Személyi vészhelyzet	02	131	Külső	14	152	Fagyás	27
102	Sikertelen bejelentés	03	132	Belső	15	153	Hővesztés	28
TŰZ RIASZTÁSOK - 110			133	24-óra	16	154	Vízfolyás	29
110	Tűz riasztás	04	134	Belépés/Kilépés	17	155	Fóliaszakadás	2A
111	Füst	05	135	Nappal/Éjjel	18	156	Naphiba	2B
112	Égés	06	136	Külső	19	157	Alacsony palackos gázszint	2C
113	Vízfolyás	07	137	Szabotázs	1A	158	Magas hőmérséklet	2D
114	Hő	08	138	Riasztás közeli	1B	159	Alacsony hőmérséklet	2E
115	Állomás hívás	09	139	Behatolás ellenőrző	1C	161	Légáram hiány	2F
116	Duct	0A	ÁLTALÁNOS RIASZTÁSOK - 140			162	Szén-monoxidot érzékel	30
117	Tűz	0B	140	Általános riasztás	1D	163	Tartálysint	31
118	Riasztás közeli	0C	141	Polling hurok nyitva	1E	TŰZ FELÜGYELET - 200 ÉS 210		
PÁNÍK RIASZTÁSOK - 120			142	Polling hurok rövid	1F	200	Tűz felügyelet	32
120	Pánik riasztás	0D	143	Bővítő modul hiba	20	201	Alacsony víznyomás	33
121	Duress	0E	144	Szenzor szabotázs	21	202	Alacsony CO2	34
122	Néma	0F	145	Bővítő modul szabotázs	22	203	Gátszelep szenzor	35
123	Hangos	10	146	Néma Betörés	23	204	Alacsony vízszint	36
124	Duress-Belépés megadva	11	147	Szenzor felügyelet hiba	24	205	Szivattyú aktiválva	37
125	Duress-Kilépés megadva	12	24-ÓRÁS NEM-BETÖRÉS - 150 ÉS 160			206	Szivattyú hiba	38
RENDSZER HIBAK - 300 ÉS 310			378	Keresztzőna hiba	6D	458	Felhasználó helyszínen	A1
300	Rendszer hiba	39	SZENZOR HIBAK - 380			459	Nem régi zárás	A2
301	AC vesztés	3A	380	Szenzor hiba	6E	461	Rossz kód bevitel	A3
302	Gyenge rendszer akku	3B	381	Felügyeletvesztés - RF	6F	462	Érvényes kód bevitel	A4
303	RAM ellenősszeg rossz	3C	382	Felügyeletvesztés - RPM	70	463	Előriasztás riasztás után	A5
304	ROM ellenősszeg rossz	3D	383	Szenzor szabotázs	71	464	Auto-élesítés idő bővítés	A6
305	Rendszer reszet	3E	384	RF adó gyenge akku	72	465	Pánik riasztás reszet	A7
306	Központ programozás változott	3F	385	Füstérzékelő Magas érzékenység	73	466	Szerviz Be/Ki helyszínen	A8
307	Önteszt hiba	40	386	Füstérzékelő alacsony érzékenység	74	HANGSZÓRÓ RELÉ TILTÁSOK -520		
308	Rendszer lekapcsolás	41	387	Behatolásérzékelő Magas érzékenység	75	520	Hangszóró/relé tiltva	A9
309	Akku teszt hiba	42	388	Behatolásérzékelő alacsony érzékenység	76	521	Bell 1 tiltás	AA
310	Föld hiba	43	389	Szenzor Önteszt hiba	77	522	Bell 2 tiltás	AB
311	Akku hiányzik/Halott	44	391	Szenzor figyelés hiba	78	523	Riasztás relé tiltás	AC
312	Táp túláram	45	392	Áramlás kompenzáció hiba	79	524	Hiba relé tiltás	AD
313	Mérnök reszet	46	393	Karbantartás riasztás	7A	525	Fordító relé tiltás	AE
HANGSZÓRÓ/RELÉ HIBAK - 320			NYITÁS/ZÁRÁS - 400			526	Értesítő alkalmazás ell. #3 Tiltva	AF
320	Hangszóró relé	47	400	Nyitás/Zárás	7B	527	Értesítő alkalmazás ell. #4 Tiltva	B0
321	Bell 1	48	401	Felhasználó nyit/zár	7C	531	Modul hozzáadva	B1
322	Bell 2	49	402	Csoport nyit/zár	7D	532	Modul eltávolítva	B2
323	Riasztás relé	4A	403	Automatikus nyitás/zárás	7E	KOMMUNIKÁCIÓ TILTVA - 550 ÉS 560		
324	Hiba relé	4B	406	Törlés	7F	551	Tárcsázó tiltva	B3
325	Fordító relé	4C	407	Távélesítés/hatástalanítás	80	552	Rádiós adó tiltva	B4
326	Értesítő alkalmazás ell. #3	4D	408	Gyors élesítés	81	KIIKTATÁSOK - 570		
327	Értesítő alkalmazás ell. #4	4E	409	Kulcskapcsoló nyit/zár	82	570	Zóna kiiktatás	B5
RENDSZER PERIFARIA HIBAK - 330 ES 340			TÁVHOZZAFÉRÉS - 410			571	Tűz kiiktatás	B6
330	Rendszer periféria	4F	411	Visszahívás kérés történt	83	572	24-órás zóna kiiktatás	B7
331	Polling hurok nyitva	50	412	Siker - Letöltés engedély	84	573	Betörés kiiktatás	B8
332	Polling hurok rövid	51	413	Sikertelen hozzáférés	85	574	Csoport kiiktatás	B9
333	Bővítő modul hiba	52	414	Rendszer lekapcsolás	86	575	Swinger kiiktatás	BA
334	Átjátszó hiba	53	415	Tárcsázó lekapcsolás	87	576	Belépés zóna sönt	BB
335	Helyi nyomtató nincs papír	54	416	Sikerés feltöltés	88	577	Belépéspontra kiiktatás	BC
336	Helyi nyomtató hiba	55	BELÉPTETÉS - 420			TESZT/EGYÉB - 600		
337	Böv. modul alacsony DC	56	421	Belépés megtagadva	89	601	Kézi trigger teszt	BD
338	Böv. modul gyenge akku	57	422	Felhasználó belépés jelentés	8A	602	Periódikus tesztjelentés	BE
339	Böv. modul reszet	58	423	Kényszer belépés	8B	603	Periodikus RF adó	BF
341	Böv. modul szabotázs	59	424	Kilépés megtagadva	8C	604	Tűzteszt	C0

CID#	Jelentéskód	Prog. Érték	CID#	Jelentéskód	Prog. Érték	CID#	Jelentéskód	Prog. Érték
342	Böv. modul AC vesztes	5A	425	Kilépés megadva	8D	605	Állapot jelentés következik	C1
343	Böv. modul Önteszt hiba	5B	426	Beléptetőajtó kitémasztva	8E	606	Behallatás következik	C2
344	RF vevő hiba érzékelve	5C	427	Belépéspont ajtó állapot felügyelet hiba	8F	607	Sétateszt mód	C3
KOMMUNIKÁCIÓS HIBÁK – 350 ÉS 360			428	Belépéspont kilépés kérés	90	608	Periódikus teszt – Rendszer hiba	C4
350	Kommunikáció	5D	429	Program mód belépés	91	609	Videó adó aktív	C5
351	Telco hiba 1	5E	430	Program mód kilépés	92	611	Pont teszt rendben	C6
352	Telco hiba 2	5F	431	Belépés esélyszint váltás	93	612	Pont nincs tesztelve	C7
353	Nagyhatótávolságú rádió	60	432	Belépés relé/kapcsoló hiba	94	613	Behatolás zóna sétatesztelve	C8
354	Nem kommunikál	61	433	Belépés RTE sönt	95	614	Tűz zóna sétatesztelve	C9
355	Rádiós felügyelet vesztes	62	434	Belépés DSM sönt	96	615	Pánik zóna sétatesztelve	CA
356	Központi Polling vesztes	63	441	Stay élesítve	97	616	Szerviz kérés	CB
357	Nagyhatótávolságú rádió VSWR probléma	64	442	Kulcskapcsoló Stay élesített	98	621	Eseménynapló reszet	CC
VEDELMIHUROK HIBÁK - 370			SPECIÁLIS HIBÁK – 450 ÉS 460			622	Eseménynapló 50% tele	CD
370	Védelmihurok	65	450	Kivétel nyit/zár	99	623	Eseménynapló 90% tele	CE
371	Védelmihurok nyitva	66	451	Korai nyitás/zárás	9A	624	Eseménynapló túlsordult	CF
372	Védelmihurok rövid	67	452	Késő nyitás/zárás	9B	625	Idő/Dátum reszet	D0
373	Tűz hiba	68	453	Sikertelen nyitás	9C	626	Idő/Dátum pontatlan	D1
374	Kilépés hiba riasztás	69	454	Sikertelen zárás	9D	627	Program mód belépés	D2
375	Pánik zóna hiba	6A	455	Auto-élesítés sikertelen	9E	628	Program mód kilépés	D3
376	Támadás zóna hiba	6B	456	Részélesítés	9F	629	32 órás eseménynapló jelzés	D4
377	Swinger hiba	6C	457	Felhasználó kilépés hiba	A0	630	Ütemezés változás	D5

Központ hardver kapcsolatok

Szimpla zóna bemenetek

N.C. kontaktok, nincs EOL
KÖZPONT SORKAPCSOK

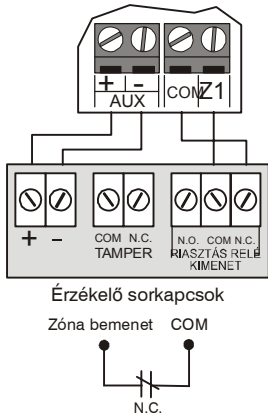

N.C., EOL-lal (UL/ULC kiépítés)
KÖZPONT SORKAPCSOK

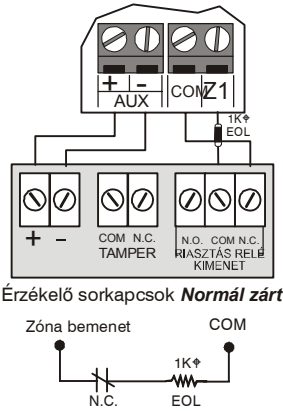

N.O., EOL-lal (UL/ULC kiépítés)
KÖZPONT SORKAPCSOK

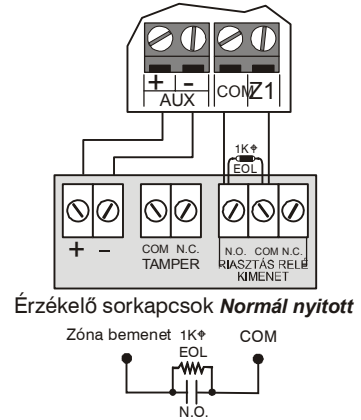

N.C. kontaktok, nincs EOL, Szabotázs felismeréssel
KÖZPONT SORKAPCSOK

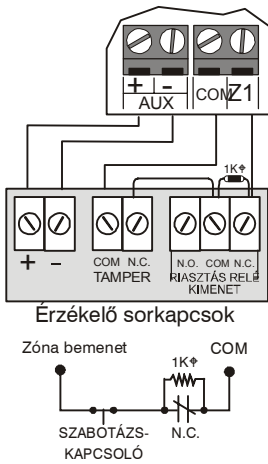

N.C. EOL-lal, Szabotázs és vezetékhiba felismeréssel
UL/ULC kiépítés
KÖZPONT SORKAPCSOK

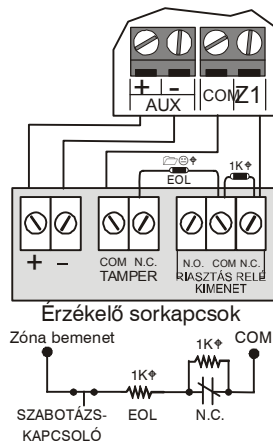

N.O., EOL-lal, Szabotázs és vezetékhiba felismeréssel
KÖZPONT SORKAPCSOK

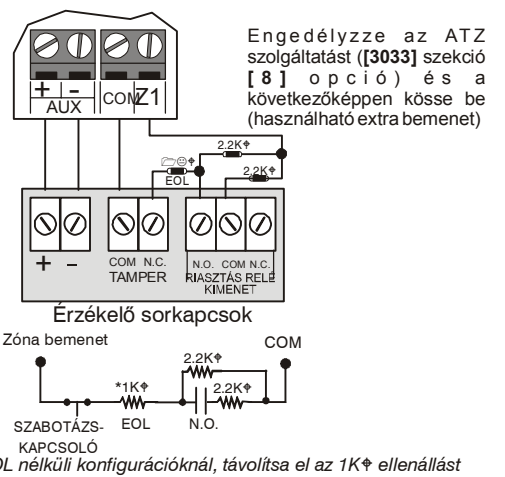

ATZ – Dupla zóna bemenetek

N.C., nincs EOL ellenállás

KÖZPONT SORKAPCSOK

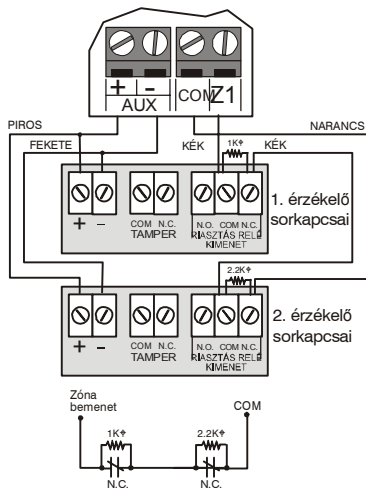

N.C., nincs EOL, Szabotázs felismeréssel

KÖZPONT SORKAPCSOK

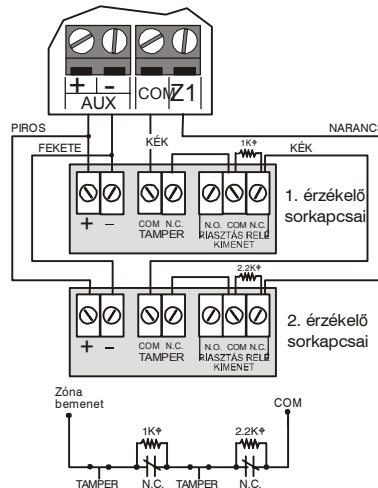

N.C., EOL-lal és Szabotázs vezetékhiba felismeréssel (UL/ULC)

KÖZPONT SORKAPCSOK

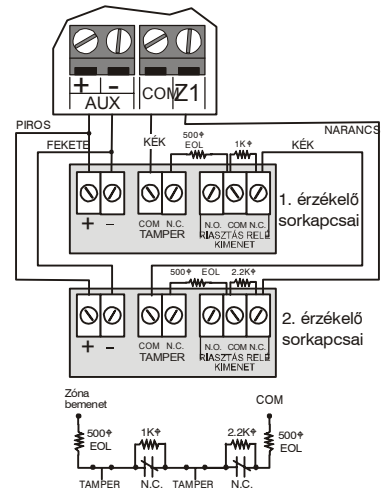

Bekötések

Példa: Tápkövetelmény számítási minta

A központ AUX kimenetére kötött eszközök összegzett tápigénye nem haladhatja meg az AUX kimenet limitjét:
 $(A) + (B) + (C) + (D) + (E) + (F) + (G) = 445\text{mA} < 700\text{mA} = \text{OK}$

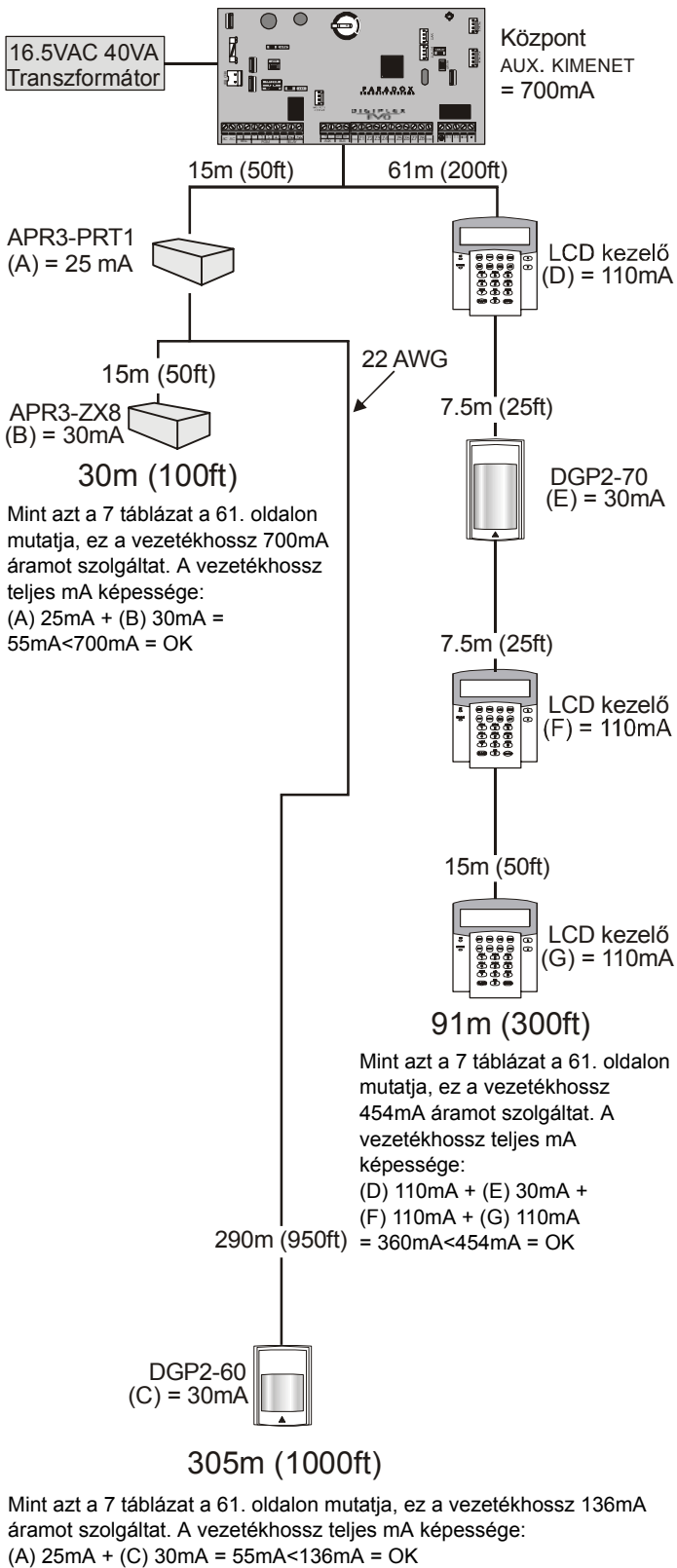

Kulcskapcsoló bekötések

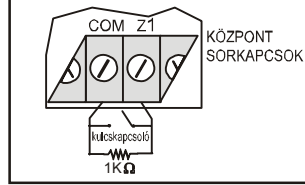

Tűz zónák UL/ULC telepítés

Központ sorkapcsok

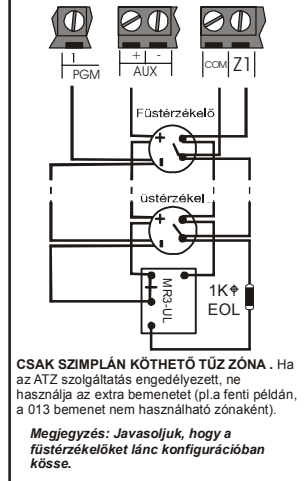

2-eres füstérzékelő bemenet

Engedélyezni kell az [1] opciót a [3030] szekcióban. PGM1 a központ 255. bemenete lesz

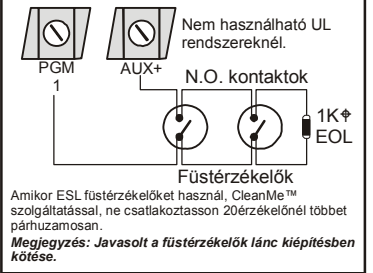

PGM: Relé kimenet

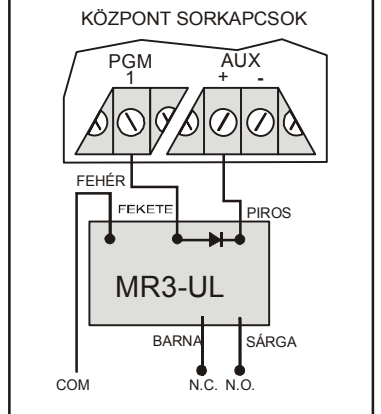

Külső táp bekötése

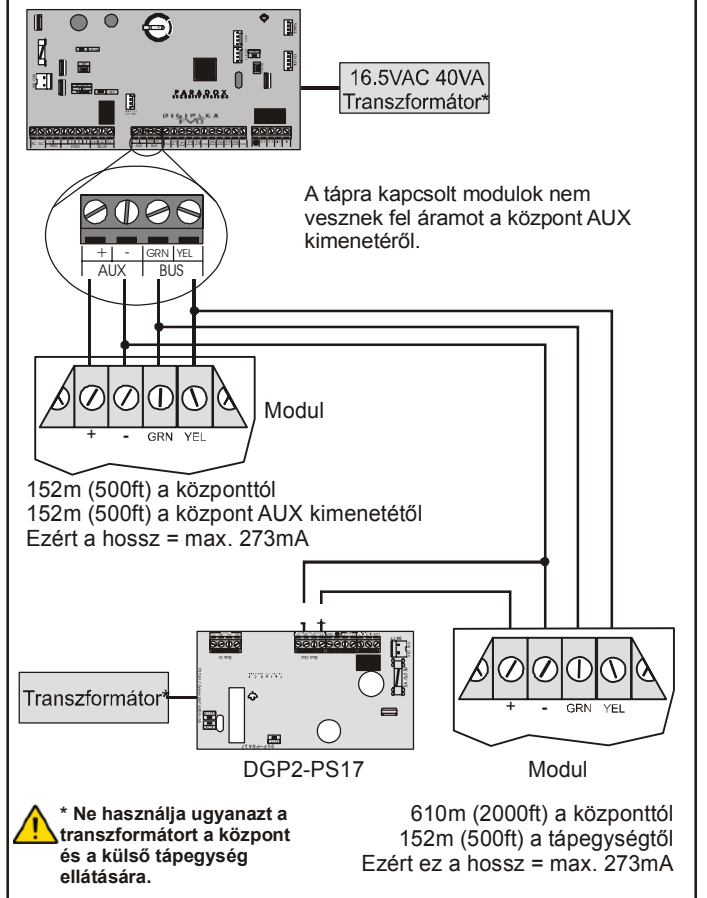

Telefonvonal bekötések

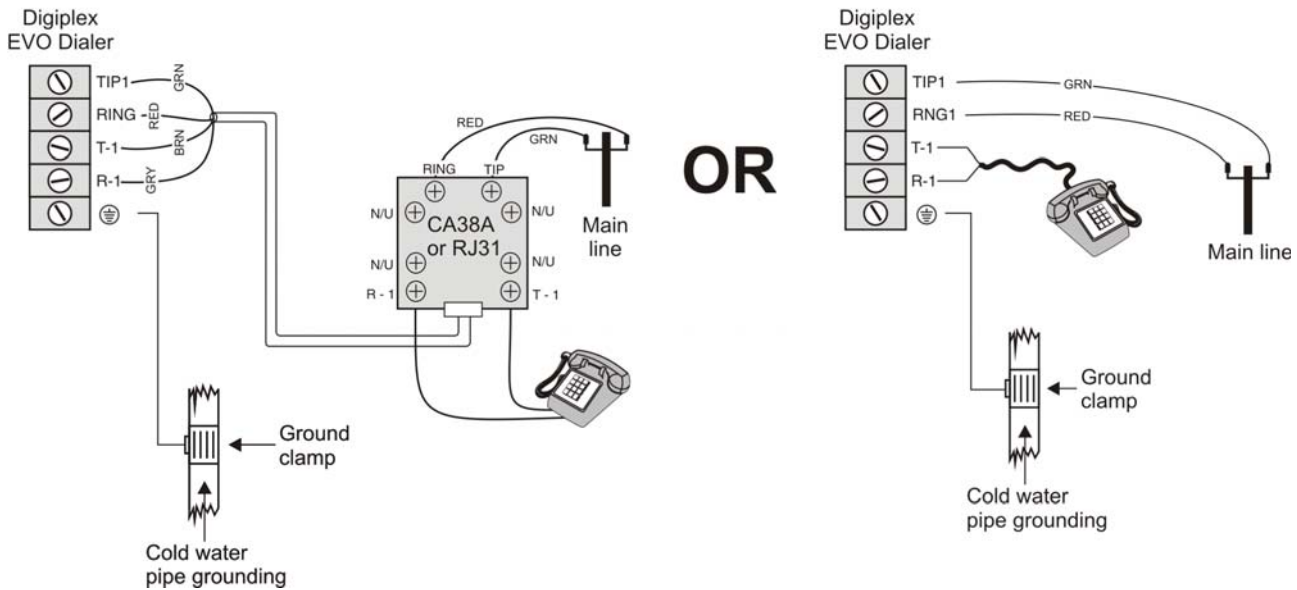

A TBR-21 szabálynak megfelelően, jegyezze meg a következőket:

- 1) Az EVO központ a telefonhálózatra RJ-11 csatlakozóval köthető.
- 2) A Maximum tárcsázási kísérletek száma nem haladhatja meg a 15 kísérletet ([3056] szekció a 41. oldalon).

6. táblázat: Milliampere felvétel táblázat

Leírás	Mennyiség	mA felhasználás darabonként	Teljes mA
Grafica grafikus LCD kezelők (DNE-K07):	_____	X 130mA =	_____ mA
LCD kezelőknél (EVO641):	_____	X 110mA =	_____ mA
LCD kezelők beépített olvasóval (EVO641R):	_____	X 120mA =	_____ mA
Ikonos LCD kezelők (DGP2-640):	_____	X 95mA =	_____ mA
LED kezelők (DGP2-648BL):	_____	X 110mA =	_____ mA
Mozgásérzékelők (DG85W, DGP2-50/60/70):	_____	X 30mA =	_____ mA
Nyitáserzékelők (DGP2-ZC1):	_____	X 15mA =	_____ mA
1-zónás bővítő modulok (DGP2-ZX1):	_____	X 30mA =	_____ mA
4-zónás bővítő modulok (APR3-ZX4):	_____	X 30mA =	_____ mA
8-zónás bővítő modulok (APR3-ZX8):	_____	X 30mA =	_____ mA
Magellan rádiós bővítő modul (MG-RCV3):	_____	X 35mA =	_____ mA
4-PGM bővítő modulok (APR3-PGM4):	_____	X 150mA =	_____ mA
Nyomtató modulok (APR3-PRT1):	_____	X 25mA =	_____ mA
DVACS modulok (DGP2-DVAC):	_____	X 40mA =	_____ mA
Kijelző modulok (DGP2-ANC1B):	_____	X 20mA =	_____ mA
InTouch hangjelzős élesítő/hatástalanító modulok (APR3-ADM2):	_____	X 105mA =	_____ mA
Hub és Busz szétválasztó erősítő (APR3-HUB2):	_____	X 50mA =	_____ mA
Beléptető modul (DGP-ACM11):	_____	X 120mA =	_____ mA
MEGJ.: A DGP-ACM11 130mA áramot vesz fel saját tápjáról, vagy 120mA áramot, ha kombuszra csatlakozik.	_____	X 120mA =	_____ mA
Más eszközök, például vezeték nélküli mozgásérzékelők	_____		_____ mA
A maximum rendelkezésre álló mA = 700mA		VÉGÖSSZEG	_____ mA

- 1. lépés:** A 6. táblázat segítségével, számítsa ki az egyes eszközök által igényelt teljes milliampere igényt (mA) a rendszerben. Számoljon a központ PGM kimeneteire kapcsolt eszközökkel. Mivel a BELL kimenetnek saját tápja van, ne számolja bele a rákapcsolt szírnákat az összegbe.

2. lépés: Ha a Végösszeg kevesebb mint 700mA, folytassa a 3. lépéssel. Ha az érték nagyobb, külső tápra van szükség (*Külső táp bekötése rajz a 59. oldal*) a megfelelő energia biztosításához. Folytassa a 3. lépéssel, és tanulmányozza a példát (*Minta tápkövetelmény számítások rajz*) az 59. oldalon.

3. lépés: A nagy távolságon történő energiajel csökkenés miatt (ilyen esetben, javasoljuk a Paradox Tápmodult, DGP2-PS17), **MINDEN** vezeték hossz csak egy adott milliamper (mA) képes szolgáztatni. A 7. táblázat segítségével, határozza meg mennyi milliamper szolgáztatnak az egyes vezetékek. Jegyezze meg, hogy a teljes milliamper (mA) mennyisége nem haladhatja meg a 700mA áramot.

7. táblázat: Milliamper (mA) korlátozások vezetékenként

Méret: 18AWG, felület: 0.823mm ²	
Vezetékek hossza	Rendelkezésre álló milliamper (mA)
30m(100ft.)	700
61m(200ft.)	700
91m(300ft.)	700
122m(400ft.)	700
152m(500ft.)	690
183m(600ft.)	575
213m(700ft.)	493
244m(800ft.)	431
274m(900ft.)	383
305m(1000ft.)	345
457m(1500ft.)	230
610m(2000ft.)	172
762m(2500ft.)	138
914m(3000ft.)	115

Méret: 22AWG, felület: 0.326mm ²	
Vezetékek hossza	Rendelkezésre álló milliamper (mA)
30m(100ft.)	700
61m(200ft.)	682
91m(300ft.)	454
122m(400ft.)	341
152m(500ft.)	273
183m(600ft.)	227
213m(700ft.)	195
244m(800ft.)	170
274m(900ft.)	151
305m(1000ft.)	136

Méret: 24AWG, felület: 0.205mm ²	
Vezetékek hossza	Rendelkezésre álló milliamper (mA)
30m(100ft.)	700
61m(200ft.)	429
91m(300ft.)	286
122m(400ft.)	214
152m(500ft.)	171
183m(600ft.)	143

A kombusz összekapcsolása zajos környezetben

Amikor magas elektromos interferencia közelében telepíti a kombusz vezetékét, pl. neonlámpák, motorok, nagyfeszültségű vezetékek, transzformátorok, vagy amikor különálló épületek között vezet, árnyékoló kábel használata javasolt. Az árnyékoló kábel bekötése a következő:

Egy épületen belül: Csucaszítsa meg az árnyékoló kábel egyik végét, és csatlakoztassa az árnyékolást a központ földjére (ne a tárcsázóóra), miközben a kábel másik végét nyitva hagyja (szabad).

Épületek között: Csucaszítsa le az árnyékoló kábel egyik végét. A központot tartalmazó épületben, csatlakoztassa az árnyékolást a hidegvíz csőhöz vagy rendelkezésre álló földeléshez, az árnyékolást a kábel másik végén hagyja nyitva (szabad). Minden további épületben így járjon el.

Beépített RTC

A Digiplex EVO központ lapja magában foglalja az RTC egységet is. Az RTC megőrzi a központ óráját AC és akku tápvesztés esetén is. Miután ismét kap tápot, a központ egyeztetni az RTC egységgel az órát és korrigál. A központ ezt az ellenőrzést és állítást az RTC egységgel óránként elvégzi. Ha eltér az idő, a központ az RTC egységben tárolt időt veszi át. Az RTC 3V-os lítium elemének (CR2032) élettartama 11 év. Az elemet a következőképpen cserélje:

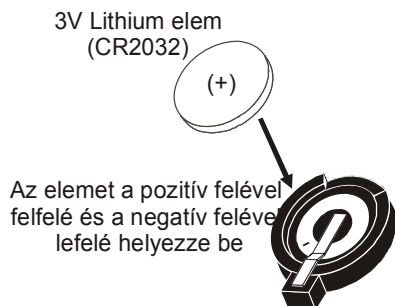

Programozza újra a központ óráját elemcsere után.



A lítium elem helytelen cseréje robbanásveszélyes. Csak azonos típusú vagy a gyártó által javasolt csereelemet használjon. A gyártó utasításainak megfelelően kezelje a használt elemeket.



Ne csatlakoztassa a DGP2-TM1 óramodult a „mem key” csatlakozóra. A DGP2-TM1 csatlakoztatása órahibákat okoz a központon és azon szolgáztatásaiban, melyek a központ belső óráját használják (pl. Auto-élesztés).

VDMP3 telepítési utasítások

Lépés	EVO szekció	Magyar
1 Telepítés		<ul style="list-style-type: none"> Kapcsolja le az EVO központot. A VDMP3 modult közvetlenül az EVO központ SOROS és TÁRCSÁZÓ csatlakozóira kösse, a "VDMP3 telepítési rajz" alapján. Ha 306USB vagy CONV3USB interfészt használ, a COM PORT csatlakozójára kösse, a "VDMP3 telepítési rajz" alapján. Kapcsolja fel az EVO központot.

VDMP3 beállítási utasítások

Lépés	EVO szekció	Magyar
1 Engedélyezze a funkciókat	[3090]	A hangjelentés és az élesítés/hatástalanítás funkciók engedélyezéséhez válassza ki a következő opciókat. [1]Élesítés/hatástalanítás (alap 1 és 2 BE) [2]Hangjelentés
2 Telefonszámok	[3091] - [3098]	Akár 8 telefonszám programozható, melyeket a VDMP3 sorban hívhat riasztás esetén. A telefonszámokat fontossági sorrendben kell programozni, mert a VDMP3 az első számmal kezd. A különleges gombfunkciókat, lásd <i>Speciális telefonszám gombok</i> a 42. oldalon. [3091]1. telefonszám [3095] 5. telefonszám [3092]2. telefonszám [3096] 6. telefonszám [3093] 3. telefonszám [3097] 7. telefonszám [3094]4. telefonszám [3098] 8. telefonszám
3 Engedélyezze a számokat	[3133] - [3833]	Válassza ki, melyik telefonszám legyen az egyes rendszer partíciókban engedélyezve. A gombok [1] - [8] között jelentik a számokat 1 és 8 között. (Alap: Az 1. telefonszám engedélyezett az összes partícióra.) [3133] 1. partíció [1] - [8] [3533] 5. partíció [1] - [8] [3233] 2. partíció [1] - [8] [3633] 6. partíció [1] - [8] [3333] 3. partíció [1] - [8] [3733] 7. partíció [1] - [8] [3433] 4. partíció [1] - [8] [3833] 8. partíció [1] - [8]
4 Üzenetrögzítő elhagyás	[3052]	Ha a VDMP3 olyan telefonvonalat használ, melyre üzenetrögzítőgép vagy szolgáltatás csatlakozik, akkor programozni kell az Üzenetrögzítő elhagyás szolgáltatást. A [3052] szekcióba programozott érték jeleníti azt a késleltetést, amit a VDMP3 vár az első és a második hívás között. Fel kell hívni a VDMP3 modult, vonalat bontani, majd ismét felhívni, a [3052] szekcióban programozott időn belül. A modul megkerüli az üzenetrögzítőt, és felveszi az első csörgésre. 000 – 255 másodperc (alap: 008) MEGJ.: Az értékek megváltoztatása hatással lesz a PC kommunikációra a WinLoaddal.
5 Engedélyezze a szolgáltatásokat (PGM)	[3087]	A szekció szolgáltatásai az EVO központ eszközzomb PGM kimeneteire vonatkoznak. Bővebb tájékoztatás található a Szolgáltatás aktiválás (PGM) fejezetben. Az opciók [1] - [8] között jelentik a számokat 1 és 8 között (alap: KI)
6 Üzenet késleltetés	[3088]	Miután a VDMP3 tárcsázta a telefonszámot, megvárja a programozott késleltetést, mielőtt a hangüzenetet küldi. A [3088] szekcióba programozott érték jeleníti azt a időtartamot, amit a VDMP3 vár az üzenet lejátszása előtt. 000 – 127 másodperc (alap: 003)
7 Üzenet ismétlés	[3089]	Állítsa be, hány alkalommal játssza le egymás után a VDMP3 a hangüzenetet. 000 – 008 ismétlés (alap: 008)
8 Késleltetés a következő szám előtt	[3054]	Állítsa be, mennyit várjon a VDMP3 a listában következő szám hívása előtt. 000 – 255 másodperc (alap: 020) MEGJ.: Az értékek megváltoztatása hatással lesz az általános távfelügyeleti jelentésekre is.
9 Csörgés számláló	[3051]	Állítsa be, hány csörgést várjon a VDMP3 a válaszra. 000 – 008 csörgés (alap: 008) MEGJ.: Az értékek megváltoztatása hatással lesz a PC kommunikációra a WinLoaddal.

VDMP3 telepítési rajz

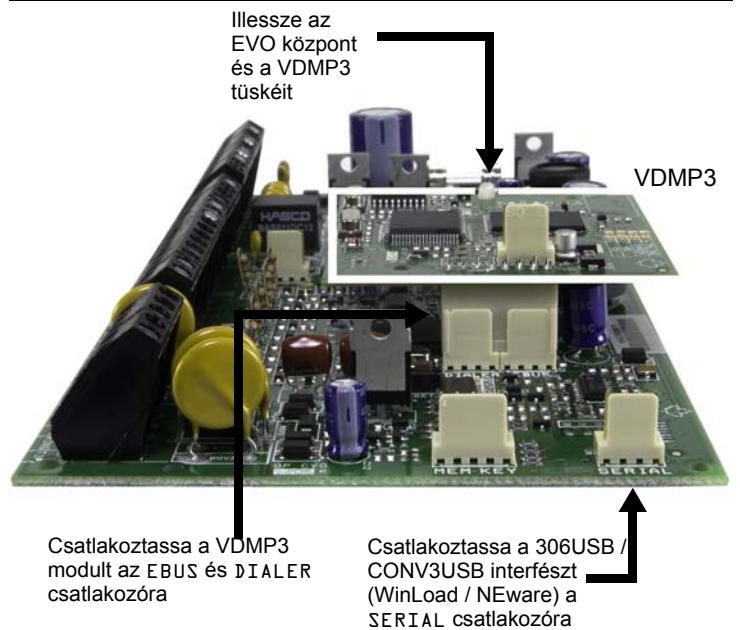

Szolgáltatás aktiválás (PGM)

A VDMP3 modullal, aktiválhatók az EVO központon programozott PGM eszközgombok vagy a PGM csoportok.

A VDMP3 szolgáltatás számai nem feltétlenül egyeznek az EVO eszközzomb számokkal.

Például:

VDMP3 szolgáltatás	EVO eszközzomb	VDMP3 szolgáltatás	EVO eszközzomb
Szolgáltatás 1 BE	Eszközzomb 1	Szolgáltatás 5 BE	Eszközzomb 9
Szolgáltatás 1 KI	Eszközzomb 2	Szolgáltatás 5 KI	Eszközzomb 10
Szolgáltatás 2 BE	Eszközzomb 3	Szolgáltatás 6 BE	Eszközzomb 11
Szolgáltatás 2 KI	Eszközzomb 4	Szolgáltatás 6 KI	Eszközzomb 12
Szolgáltatás 3 BE	Eszközzomb 5	Szolgáltatás 7 BE	Eszközzomb 13
Szolgáltatás 3 KI	Eszközzomb 6	Szolgáltatás 7 KI	Eszközzomb 14
Szolgáltatás 4 BE	Eszközzomb 7	Szolgáltatás 8 BE	Eszközzomb 15
Szolgáltatás 4 KI	Eszközzomb 8	Szolgáltatás 8 KI	Eszközzomb 16

 Ha az EVO központ eszközzombjait időzítővel programozták, a VDMP3 nem fogja felismerni a PGM deaktiválást, amikor az idő letelik. Így, a VDMP3 a PGM kimenetet bekapcsoltnak jelölheti, miközben az időzítő letelik, és a PGM tulajdonképpen kikapcsol.

LCD kezelő programozás



A kezelő sorozatszám a kezelő PC lapján található. A kezelő sorozatszám megtekinthető a [0] gomb nyomva tartásával, majd a [TELEPÍTŐKÓD] megadásával, majd a [000] szekcióba lépve.

△ = alap beállítás

SZEKCIÓ [001] : Kezelő partíció kiosztás

Opció	KI	BE
[1] Partíció 1	1 Tiltva	△ Engedélyezett
[2] Partíció 2	1 Tiltva	△ Engedélyezett
[3] Partíció 3	1 Tiltva	△ Engedélyezett
[4] Partíció 4	1 Tiltva	△ Engedélyezett
[5] Partíció 5	1 Tiltva	△ Engedélyezett
[6] Partíció 6	1 Tiltva	△ Engedélyezett
[7] Partíció 7	1 Tiltva	△ Engedélyezett
[8] Partíció 8	1 Tiltva	△ Engedélyezett

SZEKCIÓ [002]: Ajtók partíciókhoz rendelése †

Opció	KI	BE
[1] Ajtó az 1. partícióhoz rendelve	1 Tiltva	△ Engedélyezett
[2] Ajtó a 2. partícióhoz rendelve	△ Tiltva	1 Engedélyezett
[3] Ajtó a 3. partícióhoz rendelve	△ Tiltva	1 Engedélyezett
[4] Ajtó a 4. partícióhoz rendelve	△ Tiltva	1 Engedélyezett
[5] Ajtó az 5. partícióhoz rendelve	△ Tiltva	1 Engedélyezett
[6] Ajtó a 6. partícióhoz rendelve	△ Tiltva	1 Engedélyezett
[7] Ajtó a 7. partícióhoz rendelve	△ Tiltva	1 Engedélyezett
[8] Ajtó a 8. partícióhoz rendelve	△ Tiltva	1 Engedélyezett

SZEKCIÓ [003]: Általános opciók 1

Opció	KI	BE
[1] Kódbevitel kijelzés	△ Tiltva	1 Engedélyezett
[2] Kilépcs késleltetés kijelzés	△ Tiltva	1 Engedélyezett
[3] Belépés késleltetés kijelzés	△ Tiltva	1 Engedélyezett
[4] Bizalmas mód (nem UL rendszerekhez)	△ Tiltva	1 Engedélyezett
[5] Kilépcs Bizalmas módból	△ Adjon meg kódot	1 Nyomjon meg gombot
[6] Jövőbeli használat	1 N/A	1 N/A
[7] Jövőbeli használat	1 N/A	1 N/A
[8] Időjelzés opció	△ éé/hh/nn	1 nn/hh/éé

SZEKCIÓ [004]: Általános opciók 2

Opció	KI	BE
[1] Kezelő némítás	△ Tiltva	1 Engedélyezett
[2] Kilépcs késleltetés csipogás	1 Tiltva	△ Engedélyezett
[3] Ajtó nyitva maradt elő-riasztás †	1 Tiltva	△ Engedélyezett
[4] Csipog zóna zárásra	△ Tiltva	1 Engedélyezett
[5] Ajtó nyitva maradt riasztás visszajelzés †	1 Néma	△ Hangos
[6] Ajtó nyitva maradt riasztás következik †	△ Riasztás visszaáll	1 Csipogás időzítő
[7] Ajtó kényszer riasztás †	1 Néma	△ Hangos
[8] Ajtó kényszer riasztás †	△ Riasztás visszaáll	1 Csipogás időzítő

SZEKCIÓ [005] : Csipog riasztáskor

Opció	KI	BE
[1] Rendszer és Óra hiba csipogás	△ Tiltva	1 Engedélyezett
[2] Kommunikációs hiba csipogás	△ Tiltva	1 Engedélyezett
[3] Modul és Kombusz hiba csipogás	△ Tiltva	1 Engedélyezett
[4] Minden zóna hiba csipog	△ Tiltva	1 Engedélyezett
[5] - [6] Jövőbeli használat	1 N/A	1 N/A
[7] Időformátum	△ 24 órás	1 12 órás
[8] Hangjelzés Belépés kérsnél*	1 Tiltva	△ Engedélyezett

SZEKCIÓ [006]: PGM és Szabotázs opciók

Opció	KI	BE
[1] PGM állapot‡	△ N.O.	1 N.C.
[2] PGM deaktiválás mód‡	△ Deaktiválás Esemény	1 PGM időzítő
[3] PGM alapidő‡	△ 1 mp	1 1 perc
[4] PGM elhagyás‡	△ Tiltva	1 Engedélyezett
[5] Kezelő szabotázs	△ Tiltva	1 Engedélyezett
[6] - [8] Jövőbeli használat	1 N/A	1 N/A

* Szekció/opció csak EVO641 / EVO641R kezelővel érvényes

† Szekció/opció csak beépített olvasóval rendelkező LCD kezelővel érvényes

‡Szekció/opció csak hagyományos LCD kezelővel érvényes

SZEKCIÓ [006]: Általános opciók 3 (csak EVO641R)

Opció	KI	BE
[1] <i>Kártya aktiválta Ajtó nyitási ütem</i>	1 Tiltva.	△ Engedélyezett
[2] <i>Ajtó nyitva maradt riasztás</i>	△ Tiltva	1 Engedélyezett
[3] <i>Ajtó kényszer nyitva riasztás</i>	△ Tiltva	1 Engedélyezett
[4] <i>Jövőbeli használat</i>	1 N/A	1 N/A
[5] <i>Kezelő szabotázs</i>	△ Tiltva	1 Engedélyezett
[6] <i>Ajtó visszazár</i>	△ Nyitás után	1 Zárás után
[7] <i>Jövőbeli használat</i>	1 N/A	1 N/A
[8] <i>Nyitás REX-re (Kilépés kérés)</i>	△ Tiltva	1 Engedélyezett

Szekció	Adat	Leírás	Alap
[007]	__/_/__(005 - 255 másodperc)	Bizalmas mód időzítő	120
[008]	__/_/__(000 - 255; lásd opció [3] a [006] szekcióban)	PGM időzítő ‡	005
[008]	__/_/__(000 - 255 másodperc)	Ajtó nyitva periódus†	005
[009]	__/_/__(000 - 255 másodperc adódik a [008] szekcióhoz)	Ajtó nyitva periódus bővítés †	015
[010]	__/_/__(000 - 255 másodperc)	Ajtó nyitva maradt időszak †	060
[011]	__/_/__(000 - 255 másodperc)	Ajtó nyitva maradt elő-riasztás időzítő †	015
[012]	__/_/__(000 - 255 másodperc)	Ajtó nyitva maradt riasztás csipogás időzítő †	005
[013]	__/_/__(000 - 255 másodperc)	Ajtó kényszer nyitva riasztás csipogás időzítő †	005

†Szekció/opció csak beépített olvasóval rendelkező LCD kezelővel érvényes.

‡Szekció/opció csak hagyományos LCD kezelővel érvényes.

Szekció [017] Ajtó nyitási ütemezés (csak EVO641R)

	Start idő	Vége idő	Nap (be vagy ki kapcsolható)							
			V	H	K	Sz	Cs	P	Szo	SzN
Ütem A:	____:____	____:____	1	2	3	4	5	6	7	8
Ütem B:	____:____	____:____	1	2	3	4	5	6	7	8

SZEKCIÓ [018]: Csipogás kiosztás*

Opció	KI	BE
[1] <i>Partíció 1</i>	1 Néma	△ Hangos
[2] <i>Partíció 2</i>	1 Néma	△ Hangos
[3] <i>Partíció 3</i>	1 Néma	△ Hangos
[4] <i>Partíció 4</i>	1 Néma	△ Hangos
[5] <i>Partíció 5</i>	1 Néma	△ Hangos
[6] <i>Partíció 6</i>	1 Néma	△ Hangos
[7] <i>Partíció 7</i>	1 Néma	△ Hangos
[8] <i>Partíció 8</i>	1 Néma	△ Hangos

* Csak EVO641 / EVO641R kezelőn érvényes.

	Esem. csop.	Szolgáltatáscsoport	Start #	Vége #
	Szekció	Szekció	Szekció	Szekció
PGM aktiválás	[009] __/_/__	[010] __/_/__	[011] __/_/__	[012] __/_/__
PGM deaktiválás	[013] __/_/__	[014] __/_/__	[015] __/_/__	[016] __/_/__



Minden eseménycsoport, kivéve a 064-067 közöttieket, használható a modul PGM programzására. "Programozható kimenetek" a 22. oldalon

Üzenet programozás

[101] - [148], [200] - [204] és [301] - [396] között minden szekció egy, maximum 16 karakteres üzenetet tartalmaz. A szekciók a következő üzeneteket tartalmazzák:

Szekciók [101] - [148] között = „Zóna 01” – „Zóna 48” értelemszerűen

Szekció [200] = „Paradox Család”

Szekció [201] - [204] = „Első terület”, „Második terület”, „Harmadik terület”, és „Negyedik terület”

Szekciók [301] - [396] között = „Kód 01” – „Kód 96” értelemszerűen

Miután belépett a kívánt üzenetnek megfelelő szekcióba, az üzenet igény szerint programozható, részletek az 8. táblázatban. Például, szekció [101] „Zóna 01” megváltoztatható „Első ajtó”-ra.

8. táblázat: Üzenet programozás speciális funkciógombok

Gomb	Funkció	Részletek
[STAY]	Szóköz	A [STAY] gomb megnyomásával szóköz illeszthető az aktuális kurzor pozícióba.
[FORCE]	Törlés	A [FORCE] gomb megnyomásával törölhető a karakter vagy szóköz az aktuális kurzor pozícióból.
[ARM]	Végig töröl	Az [ARM] gomb megnyomásával törölhető minden karakter vagy szóköz az aktuális kurzortól jobbra.
[DISARM]	Numerikus/ Alfanumerikus	A [DISARM] gombbal válthatók a numerikus és alfanumerikus gombok oda-vissza. Numerikus: A gombok [0] - [9] között jelentik a számokat 0 és 9 között. Alfa numerikus: lásd, 9. táblázat, alul.
[BYP]	Kis/nagybetű	A [BYP] gombbal válthatók a kis- és nagybetűk oda-vissza.
[MEM]	Speciális karakterek	A [MEM] gomb megnyomásával, a kurzor villogó fekete négyzetre változik. Az alábbi 10. táblázat használatával, adja meg a kívánt karakter 3-jegyű számát.

9. táblázat: Alfa numerikus gombok

Gomb	Egyszer nyomva	Kétszer nyomva	Háromszor nyomva
[1]	A	B	C
[2]	D	E	F
[3]	G	H	I
[4]	J	K	L
[5]	M	N	O
[6]	P	Q	R
[7]	S	T	U
[8]	V	W	X
[9]	Y	Z	

10. táblázat: Speciális karakterek

032	048	064	080	096	112	128	144	160	176	192	208
	0	@	P	`	p	Û	Ê	â	§	Ø	•
033	049	065	081	097	113	129	145	161	177	193	209
!	1	A	Q	a	q	Û	Ê	Î	±	ℒ	™
034	050	066	082	098	114	130	146	162	178	194	210
"	2	B	R	b	r	Û	É	Ï	ij	Đ	°
035	051	067	083	099	115	131	147	163	179	195	211
#	3	C	S	c	s	Û	Ë	Í	↑	β	`
036	052	068	084	100	116	132	148	164	180	196	212
\$	4	D	T	d	t	û	ê	ï	↓	ç	´
037	053	069	085	101	117	133	149	165	181	197	213
%	5	E	U	e	u	ù	è	i	↶	®	~
038	054	070	086	102	118	134	150	166	182	198	214
&	6	F	V	f	v	ú	é	ñ	↓	α	÷
039	055	071	087	103	119	135	151	167	183	199	215
'	7	G	W	g	w	ô	ë	ñ	£	⌂	«
040	056	072	088	104	120	136	152	168	184	200	216
(8	H	X	h	x	ò	â	ñ	→	μ	»
041	057	073	089	105	121	137	153	169	185	201	217
)	9	I	Y	i	y	ó	ä	ü	↓	ø	†
042	058	074	090	106	122	138	154	170	186	202	218
*	:	J	Z	j	z	õ	á	9	↑	ÿ	\
043	059	075	091	107	123	139	155	171	187	203	219
+	;	K	[k	{	ö	â	v	↓	Ä	x
044	060	076	092	108	124	140	156	172	188	204	220
,	<	L	¥	l	l	ó	à	∞	¶	¢	©
045	061	077	093	109	125	141	157	173	189	205	221
-	=	M]	m	}	ó	á	w	½	ä	©
046	062	078	094	110	126	142	158	174	190	206	222
.	>	N	^	n	→	ö	ä	Ω	⅓	Ö	¶
047	063	079	095	111	127	143	159	175	191	207	223
/	?	O	_	o	←	ı	À	Æ	¼	õ	≡

A memóriakulcs használata

[510] Letölt mindent a memóriakulcsról (LCD kezelő szekciók **[001]** - **[396]** között és minden címke és üzenet) az LCD kezelőre.

[520] **[001]** - **[396]** közötti LCD kezelő szekciók és minden címke és üzenet másolása a Memóriakulcsra.

A memóriakulcs tartalmának másolása LCD kezelőre

- 1) Illessze a Memóriakulcsot a központ „KEY” feliratú csatlakozójába.
- 2) A memóriakulcs tartalmának letöltéséhez, lépjen kezelő programozási módba és az **[510]** szekcióba.
- 3) Amikor a kezelő megerősítőt csippan, várjon a második megerősítő csippanásra, majd távolítsa el a Memóriakulcsot.

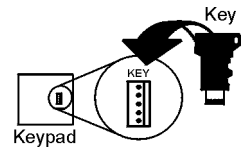

Az LCD kezelő tartalmának másolása memóriakulcsra

- 1) Illessze a Memóriakulcsot a kezelő „KEY” feliratú csatlakozójába. Az írásvédő rövidzárdugónak (jumper) rajta kell lennie (*Memóriakulcs (PMC-4), alul*).
- 2) A memóriakulcsra másoláshoz, lépjen kezelő programozási módba és a **[520]** szekcióba.
- 3) Amikor a kezelő megerősítőt csippan, várjon a második megerősítő csippanásra, majd távolítsa el a Memóriakulcsot. Vegye le a Memóriakulcs rövidzárdugóját (jumper), ha nem kívánja véletlenül törölni a tartalmát..

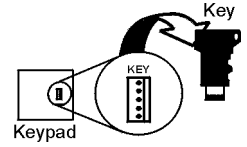

Memóriakulcs (PMC-4)

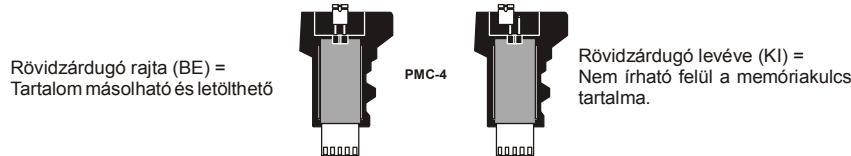

A memóriakulcs csak a DGP2- vagy DNE előtagú modelszámú kezelőkkel működik. Csak a PMC-4 memóriakulcs működik a DGP2 és DNE kezelőkkel.

Kombusz voltmérő

Ellenőrizhető, hogy elegendő áramot szolgáltat-e a kombusz. Tartsa nyomva a [0] gombot, adja meg a [TELEPÍTŐKÓDOT], majd nyomja meg az [ACC] gombot. 10,5V vagy kevesebb olvasata jelzi, hogy a feszültség alacsony. A feszültség eshet a központ akkutesztje alatt.

Firmware frissítés WinLoaddal

A rendszer firmware frissítése:

- 4) Csatlakoztassa az eszközt a számítógéphez 306USB vagy CONV3USB segítségével.
- 5) Indítsa el a WinLoad telepítő feltöltő/letöltő szoftvert.
- 6) Kattintson az **In-field programozó** gombra.
- 7) Ellenőrizze az In-field Firmware programozó ablakban látható termékinformációkat.
- 8) Ha a firmware programozó nem találja meg automatikusan a központot, kattintson a **Com port beállítások** gombra, és válassza ki a megfelelő Com portot. Ezután a **Termékinfó frissítése** gombra kattintva csatlakozik a központhoz.
- 9) Új frissítések kereséséhez, kattintson a **Firmware letöltése a webről** gombra.
- 10) A Firmware kiválasztás legördülő listából válassza ki a telepíteni kívánt firmware változatot.
vagy
Ha már letöltötte a .pef fájlt a paradox.com címről, kattintson a [...] gombra és keresse ki a .pef fájl helyét.
- 11) Kattintson a **Termék firmware frissítése** gombra.

Amikor a letöltés befejeződött, a frissítés kész.

PCB vázlat

Beépített
RTC
(VDMPP3 telepítési utasítások* a 62. oldalon)
Lásd 61. oldal



*Firmware frissítés
WinLoadal* a 66. oldalon

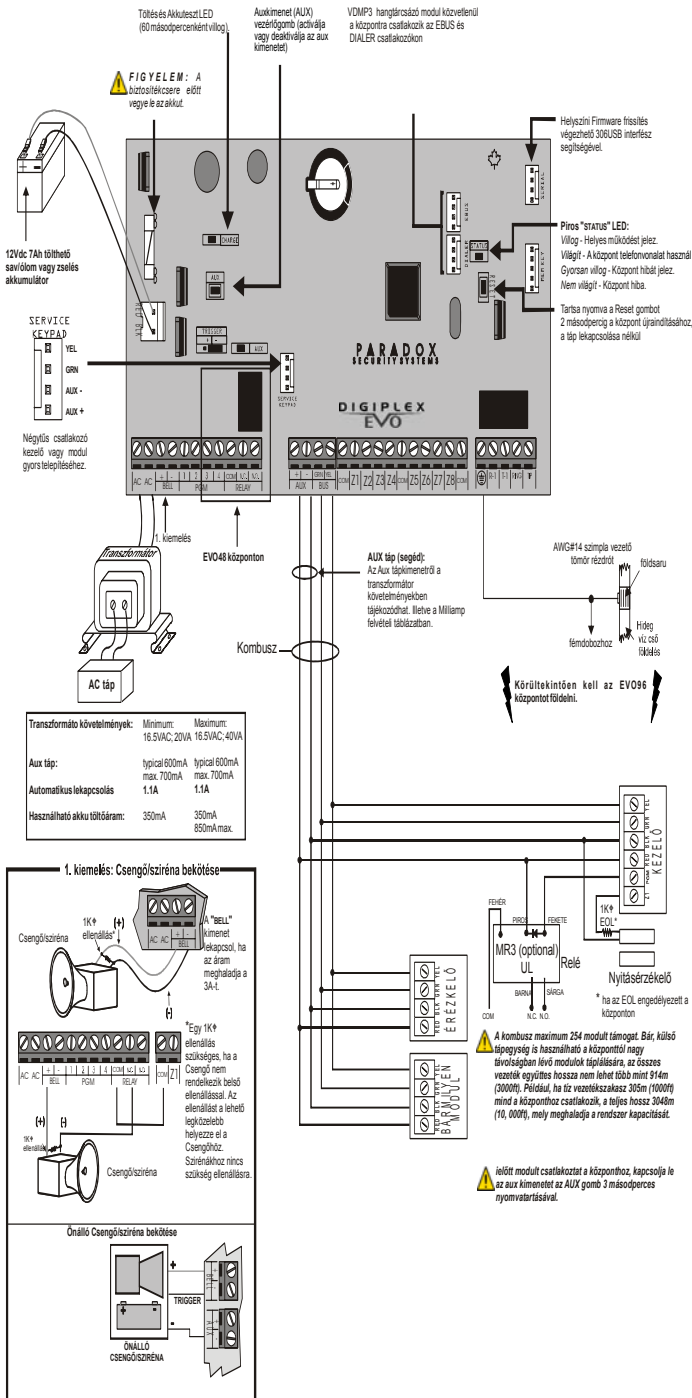

! A BELL és AUX csatlakozókról felvett áram teljes összege 2.0A erősségre limitált. Ha meghaladja az értéket, a központ tápja tülermelődik és teljes rendszerleállást okoz.

40VA transzformátor javasolt

JEGYZE MEG:

Az EVO központ indításakor, a központ modul keresést végez, ellenőrizve a központra kapcsolt összes modul működőképességét. A keresés 30-120 másodpercig tart, a központra kapcsolt modulok számától függően. A modul keresés akkor kész, amikor az LCD képernyőn megjelenik a partíció állapot. Csak a modul keresés vége után működőképés teljesen a központ.

Amikor zajos környezetben telepíti a kombusz vezetékkeit, vagy amikor különálló épületek között vezet, árnyéktól kábel használata javasolt. Lásd, *A kombusz összekapcsolása zajos környezetben* a 61. oldalon.

Az UL és ULC figyelmeztetéseket az EVO Ismertető és telepítési útmutató megfelelő fejezetében találja.

Garancia

A Paradox Security Systems Ltd.(eladó) a gyártástól számított egy év garanciát vállal, hogy az általa forgalmazott termékek anyag- és gyártási hiba mentesek. Kivéve azt itt felsoroltakat, minden kifejezett vagy ráutaló garancia, akár törvényes, akár más fajta, korlátozás nélkül, bármilyen eladhatóságra vagy adott célra történő megfelelésre vonatkozó ráutaló garancia, határozottan kizárt. Mivel az Eladó nem telepíti vagy csatlakoztatja a termékeket és, mert a termékek nem az Eladó által gyártott termékekkel összekapcsolva is használhatók, az Eladó nem garantálja a vagyonvédelmi rendszer teljesítményét és nem lehet felelős a termék működésképtelenségéből származó következményekért. Az Eladó kötelezettsége és felelőssége ezzel a garanciával a javításra és cserére korlátozott, az Eladó válaszára szerint, a műszaki leírással nem egyező termékénél. A visszatérítések tartalmazzák a fizetésbiztosítást, és a garanciaidőn belül kell lenniük. Az Eladó semmilyen esetben sem felel a vevőnek, vagy más személynek, semmilyen hiányból vagy sérülésből származó kárért, legyen az közvetlen vagy közvetett, következmény vagy véletlen, beleértve, korlátozás nélkül, a profitvesztés, lopás vagy másik fél követelése, melyet hibás termék vagy más, helytelen, nem megfelelő vagy másképpen hibás telepítés vagy vásárolt termék használata okozott.

Az előző bekezdésben említettek ellenére, az Eladó maximális felelőssége szigorúan limitált a hibás termék vásárlási árára. A termék használata a garancia elfogadását jelenti.

FIGYELEM: Eladók, telepítők és/vagy a terméket árusító más személyek nem jogosultak a garancia módosítására vagy az Eladót megkötő kiegészítő garanciák készítésére.

© 2002-2007 Paradox Security Systems Ltd. Minden jog fenntartva. A műszaki jellemzők előzetes értesítés nélkül változhatnak. A következő US szabályok alkalmazhatók: 7046142, 6215399, 6111256, 6104319, 5920259, 5886632, 5721542, 5287111, 5119069, 5077549 és RE39406.. Kanadai és nemzetközi szabályok szintén alkalmazhatók.

A DigiPlex, Magellan, PosiPIN és WinLoad a Paradox Security Systems vagy kanadai, egyesült államokbeli és/vagy más országbeli alvállalatainak bejegyzett védjegyei.

Riasztórendszer korlátozásai

Fontos figyelembe venni, hogy bár a Paradox riasztórendszer rendkívül fejlett és biztonságos, nem nyújt garantált védelmet betörés, tűz vagy egyéb vészhelyzet ellen (tűz és vészhelyzet opciók csak bizonyos Paradox termékeknél állnak rendelkezésre). Ennek számos oka van, beleértve, de nem korlátozva, a nem pontos vagy megfelelő telepítést/elhelyezést, az érzékelő korlátait, az akku teljesítményét, a rádiós jel erősségét, a nem megfelelő karbantartást vagy a rendszer, telefonvonal lehetséges sérülését vagy megkerülését. Ennek eredményeképpen, a Paradox nem jelentheti ki, hogy a rendszer meggátolja a személyi- vagy vagyoni kárt, vagy, hogy minden esetben megfelelő figyelmeztetést és védelmet nyújt.

Ezért a vagyonvédelmi rendszert a kockázatok és/vagy a betörésből, tüzesetből vagy egyéb vészhelyzetből származó károk csökkentésére szolgáló eszköznek kell tekinteni, olyan eszköznek mint például a biztosítás, tűzoltó készülék vagy –rendszer.

Kifejezetten javasoljuk a vagyonvédelmi rendszer rendszeres karbantartását és kísérje figyelemmel az új Paradox termékeket és fejlesztéseket.

Figyelmeztetések nem hagyományos telefon kapcsolatokhoz (pl. VoIP)

A Paradox berendezések hagyományos telefonrendszer használatához készültek. Azok a felhasználók, akik a Paradox központokat nem hagyományos telefonrendszerhez kapcsolva kívánják használni, például „Voice Over Internet Protocol” (VoIP), mely a telefon hangjeleit digitális jellé alakítja és az interneten továbbítja, vegyék figyelembe, hogy a vagyonvédelmi rendszer nem biztos, hogy ugyan olyan hatékonysággal fog működni, mint hagyományos telefonhálózatban.

Például, ha a VoIP eszköznek nincs segédakkujja, áramkimaradás esetén a rendszer nem biztos, hogy képes lesz a jelzést továbbítani a távfelügyeletre. Vagy, ha a VoIP kapcsolat megszűnik, a telefonvonal felügyelet szolgáltatás is megszűnhet. Egyes tapasztalatok szerint, korlátozás nélkül, az Internet kapcsolat kimaradása gyakoribb lehet, mint a hagyományos telefonvonal kimaradása.

Ezért javasoljuk, hogy ezekről és a további, riasztórendszer teljesítményt befolyásoló korlátozásokról a VoIP rendszer vagy a hagyományos telefonhálózat kapcsán értekezzen a telepítő céggel. Ők ajánlhatnak olyan, eljárásokat, melyek csökkenthetik a kockázatot, és tisztázhatják a problémákat.

FIGYELEM: A berendezés szerelését és karbantartását csak szakképzett szerelő végezheti.

Hiba kijelző

A Hiba kijelző megtekintése LCD és LED kezelőn:

- 1) Nyomja meg a [TRBL] gombot.
- 2) **LED kezelőnél:** Nyomja meg a Csoport fejlécnek megfelelő számot a hiba megtekintéséhez.
LCD kezelőnél: Nyomja meg a hibát jelentő számot, és a [▲] és [▼] gombot az adott hiba megtekintéséhez.

A Hiba kijelző megtekintése Grafica kezelőn:

- 1) Adja meg a [BELÉPŐKÓDOT].
- 2) A nyíl gombokkal, jelölje ki a **Hibát**, majd nyomja meg a középső műveletgombot (**Ok**). A hibák hibacsoportonként jelennek meg.
- 3) Ha több Hibacsoport jelenik meg, jelölje ki a kívánt csoportot mielőtt megnyomja a középső műveletgombot (**Nézet**).

HIBA CSOPORT [1]: RENDSZER			HIBA CSOPORT [2]: KOMMUNIKÁTOR	
[1] AC hiba	[4] Bell áramhatár	[7] RAM ell. össz. hiba	[1] TLM1	[4] Nem kommunikál 3
[2] Akku hiba	[5] Csengő hiány		[2] Nem kommunikál 1	[5] Nem kommunikál 4
[3] Aux. Áramhatás	[6] ROM ellenőrzés hiba		[3] Nem kommunikál 2	[6] Nem kommunikál PC
HIBA CSOPORT [3]: MODUL HIBA			HIBA CSOPORT [4]: HÁLÓZAT (KOMBUSZ) HIBÁK	
[1] Modul szabotázs	[5] Nyomtató hiba		[1] Kezelőhiány	[6] Általános hiba
[2] Modul ellen.összeg hiba	[6] Modul AC hiba		[2] Modulhiány	[7] Kombusz túlterhelés
[3] Modul TLM hiba	[7] Modul akku hiba			
[4] Modul nem komm.	[8] Modul táp kimenet			
HIBA CSOPORT [5]: ZÓNA SZABOTÁZS			HIBA CSOPORT [6]: ZÓNA GYENGE AKKU	
Az [5] gombbal megjeleníthető a szabotált zóna vagy zónák.			Az [6] gombbal megjeleníthetők a gyenge akkuval rendelkező rádiós eszközökhöz rendelt zónák.	
HIBA CSOPORT [7]: ZÓNA HIBA			HIBA CSOPORT [8]: ÓRAVESZTÉS	
Az [7] gombbal megjeleníthetők a kommunikációs, tűzhurok vagy CleanMe™ hibát tapasztaló zónák.			Nyomja meg a [8] gombot az idő újraprogramozásához	

For technical support in Canada or the U.S., call 1-800-791-1919 for English or 1-866-912-0600 for French, Monday to Friday from 8:00 a.m. to 8:00 p.m. EST. For technical support outside Canada and the U.S., call 00-1-450-491-7444, Monday to Friday from 8:00 a.m. to 8:00 p.m. EST.
Látogasson el honlapunkra a www.paradox.ca vagy a www.paradoxhun.com címen.